

sèleco®

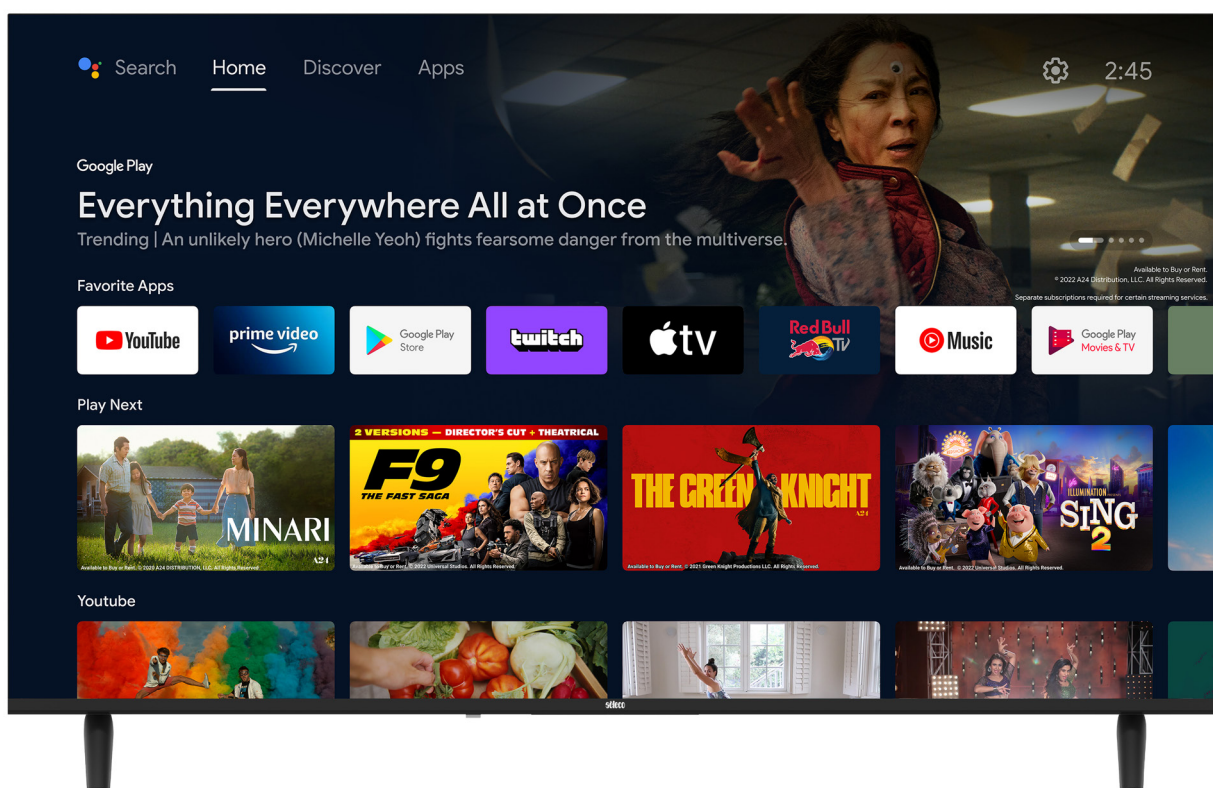

TV5023UHDA11SMARTG Manuale Utente



Si prega di leggere attentamente questo manuale prima dell'uso e conservarlo per riferimenti futuri.

INDICE

Istruzioni generali di sicurezza	4
Energy label	16
Scheda Tecnica	17
Specifiche tecniche	18
Installazione	19
Connessioni e Controlli	21
Telecomando	23
Prima Configurazione	26
Android TV - Schermata Iniziale	31
Google Play Store	32
Google Assistant	33
Importante sezione sottotitoli	34
Ingressi	35
Impostazioni	36
Rete e Internet	37
Preferenze	
Informazioni e orario	38
Schermata Home & Salvaschermo	39
Impostazione Google Assistant	40
MENU	
Immagine	41
Suono	42
Canale	43
Parental control	44
FAQs	45

ISTRUZIONI GENERALI DI SICUREZZA

Leggere attentamente questo manuale d'istruzioni poiché all'interno vi sono importanti informazioni sulla sicurezza, l'uso e la manutenzione dell'elettrodomestico. Conservare il manuale per consultazioni future.

1. Scollegare la spina dalla presa di rete in caso di un lungo periodo di inutilizzo. Scollegare la spina e il cavo di antenna anche in caso di forti temporali.
2. Non tirare il cavo per estrarre la spina dalla presa
3. Non appoggiare oggetti pesanti sui cavi
4. Non piegare o annodare i cavi
5. Lo schermo della TV è fabbricato con un materiale fragile, pertanto, non deve essere sottoposto a colpi o pressioni per evitarne il danneggiamento. Qualora si danneggi, rimuovere la spina dalla presa e contattare un centro di assistenza. Se esce del liquido dal pannello, fare attenzione e non farlo entrare in contatto con occhi e bocca, contattare un medico se necessario.
6. Spegner e scollegare dalla presa di rete prima delle operazioni di pulizia e manutenzione. Per la pulizia, utilizzare solo un panno asciutto e pulito. Non utilizzare detergenti aggressivi come ad esempio diluenti, alcool, benzina.
7. Posizionare l'apparecchio su una superficie stabile in grado di sopportarne il peso. Se si utilizza un mobile, esso deve essere sufficientemente resistente e grande in modo da evitare che il tv sporga oltre i bordi del mobile. Se viene fissato alla parete, seguire le istruzioni per il corretto fissaggio onde evitare pericoli. Non posizionare la tv in posizioni elevate (mobili, mensole, scaffali) a meno che essi non siano opportunamente fissati alla parete. Non posizionare nessun prodotto tessile o simile tra il tv e il mobile. È necessario informare i bambini sui pericoli in modo da evitare che si arrampichino sul mobile per raggiungere il tv e i suoi accessori.
8. Lasciare uno spazio adeguato ai lati del tv per garantire una corretta ventilazione.

ISTRUZIONI GENERALI DI SICUREZZA (Cont.)

9. Non esporre il tv alla luce solare diretta, fonti di calore o sorgenti di fiamme nude (candele)
10. Nessun oggetto contenente liquidi, come ad esempio, vasi, deve essere posizionato sul tv. Evitare l'esposizione a gocce e spruzzi d'acqua.
11. Collegare solo ad una presa di rete conforme alle normative in vigore e in accordo con i dati di targa del tv. La presa di rete deve essere vicina e facilmente accessibile per scollegare la tv in caso di pericoli. Qualora la TV non sia dotata di uno specifico interruttore di spegnimento, per spegnere la tv, scollegare la presa di rete.
12. Non inserire oggetti di nessun tipo nelle fessure della tv per pericolo di scosse elettriche. Qualora la TV non sia dotata di uno specifico interruttore di spegnimento, per spegnere per spegnere la tv, scollegare la presa di rete.
13. Non inserire oggetti di nessun tipo nelle fessure della tv per pericolo di scosse elettriche.
14. Leggere attentamente questo manuale prima di utilizzare la TV.
15. Conservare questo manuale, la scheda di garanzia completa, la ricevuta e la confezione del prodotto. Le istruzioni sulle precauzioni di sicurezza riducono il rischio di incendio, scosse elettriche e lesioni se rispettate correttamente. Si prega di seguire tutte le istruzioni e prendere nota di tutte le avvertenze.

ISTRUZIONI GENERALI DI SICUREZZA (Cont.)

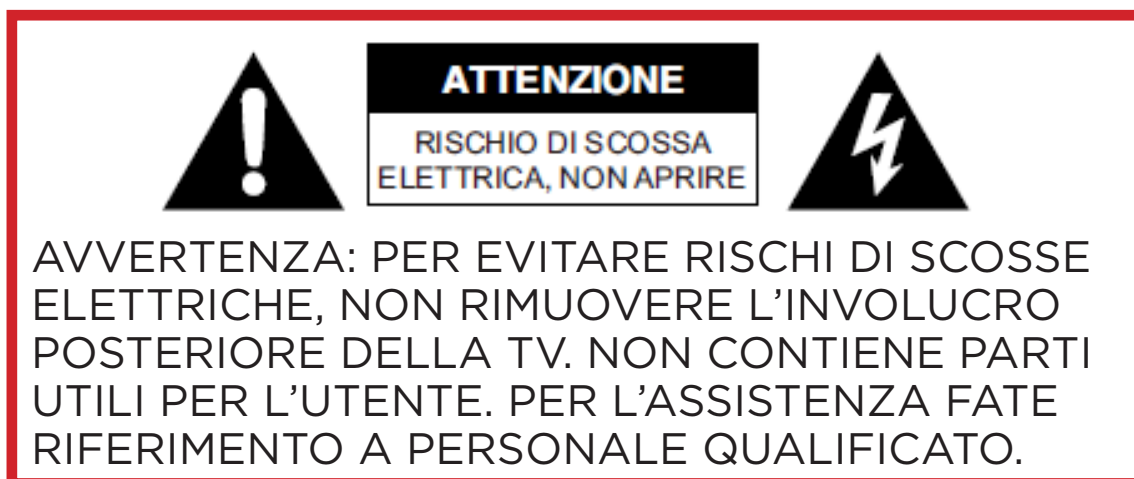

Per evitare rischi di scosse elettriche, non deve essere rimosso l'involucro posteriore della TV. Qualsiasi operazione di riparazione deve essere effettuata da personale.



Il simbolo del fulmine all'interno del triangolo ha lo scopo di avvisare l'utente di una tensione pericolosa non isolata nell'involucro posteriore del prodotto che potrebbe raggiungere un livello tale da comportare seri rischi di scosse elettriche.



Il punto esclamativo all'interno del triangolo ha lo scopo di avvisare l'utente della presenza di importanti istruzioni operative e di manutenzione nel presente manuale del prodotto.



Per evitare possibili danni all'udito, limitare il tempo di ascolto a volumi elevati.

ISTRUZIONI GENERALI DI SICUREZZA (Cont.)

INFORMAZIONI IMPORTANTI

1. Usare mobili o supporti consigliati dal produttore.
2. Il prodotto va installato su una superficie che ne sostenga correttamente il peso.
3. Assicurarsi che il prodotto poggi completamente sulla superficie su cui è installato.
4. Non posizionare il prodotto su un mobile alto senza fissare né il mobile né il prodotto in modo stabile.
5. Eviterete così la caduta del televisore.
6. Non posizionare il prodotto sopra tessuti o altri materiali conduttivi o infiammabili.
7. Assicurarsi che i bambini non si arrampichino sul mobile o supporto dove è installato il televisore, con l'intento di avvicinarsi a esso, evitando così qualsiasi rischio di caduta del supporto o del prodotto; qualsiasi operazione sul televisore va effettuata da un adulto.

AVVERTENZE IMPORTANTI

1. Non esporre questo apparecchio alla pioggia o all'umidità in quanto potrebbe provocare un incendio o un pericolo di scosse elettriche.
2. Non manomettere o modificare il prodotto in alcun modo.
3. Utilizzare solo accessori descritti e consigliati dal produttore.
4. Si prega di non esporre il prodotto al contatto diretto con acqua.
5. Non posizionare alcun oggetto sopra il prodotto, inclusi contenitori di liquidi come bicchieri.
6. Prestare attenzione quando si sostituisce la batteria del telecomando; un'installazione errata può comportare rischi di esplosione. Sostituire con lo stesso tipo di batteria o equivalente.

INSTALLAZIONE DELLA TV

16. Per l'installazione della TV si prega di seguire le istruzioni riportate in questo manuale. Questo prodotto deve essere posizionato su una superficie sufficientemente stabile; un'errata installazione è potenzialmente pericolosa in quanto la TV potrebbe cadere e causare lesioni. Prestare estrema attenzione in presenza di bambini.

17. Prima di installare il prodotto, assicurarsi che la tensione di uscita corrisponda a quella indicata sull'etichetta posteriore della TV dove sono riportate le specifiche elettriche.

18. Non utilizzare un cavo di alimentazione o una spina danneggiati, oppure una presa di corrente con un collegamento allentato. Ciò potrebbe causare una scossa elettrica.

19. Non collegare più dispositivi alla stessa presa. Ciò potrebbe causare il surriscaldamento della presa e provocare un incendio. Assicurarsi che la presa sia facilmente accessibile durante il funzionamento della TV.

20. Non piegare, avvolgere o attorcigliare eccessivamente il cavo di alimentazione.

21. Non lasciare che nulla poggi sul cavo di alimentazione e sul cavo dell'antenna. Ciò potrebbe causare un incendio o una scossa elettrica.

22. Non utilizzare il cavo di alimentazione in prossimità di apparecchi che producono calore come radiatori, fornelli o ferri da stiro. Il calore eccessivo potrebbe sciogliere l'isolamento ed esporre fili sotto tensione, provocando incendi o scosse elettriche.

23. Scollegare questo televisore durante i temporali o quando non viene utilizzato per lunghi periodi di tempo. In caso contrario, potrebbero verificarsi incendi o scosse elettriche.

24. Non ostruire le aperture di ventilazione del prodotto con articoli come giornali, tovaglie, tende. Non inserire oggetti negli feritoie disponibili ai lati e nella parte posteriore della TV. Ciò potrebbe comportare un aumento della temperatura interna al televisore e causare un incendio.

ISTRUZIONI GENERALI DI SICUREZZA (Cont.)

25. In caso di odori o fumo insoliti provenire dal televisore, scollegare immediatamente il cavo di alimentazione dalla presa e contattare il centro di assistenza. In caso contrario, potrebbero verificarsi incendi o scosse elettriche.

26. Quando non si utilizza la TV per lunghi periodi di tempo o quando deve essere spostata, assicurarsi di scollegare il cavo di alimentazione dalla presa a muro.

27. Il televisore va pulito periodicamente. In caso contrario, la polvere potrebbe accumularsi nel tempo e causare l'aumento della temperatura interna alla TV e/o il deterioramento dell'isolamento delle connessioni, che a sua volta potrebbe provocare un incendio elettrico.

28. Il prodotto non è destinato all'uso da parte di persone (compresi i bambini) con ridotte capacità fisiche, sensoriali o mentali, a meno che essi non siano sotto supervisione o siano istruiti in merito all'uso in sicurezza dell'apparecchio e comprendano i rischi implicati.

29. Le batterie del telecomando devono essere rimosse solo da un adulto, assicurandosi di tenerle fuori dalla portata di neonati e bambini. Consultare immediatamente un medico se un bambino ha ingerito una batteria.

30. Le batterie non devono essere esposte direttamente alla luce solare oppure al calore.

31. Per la pulizia del televisore, non utilizzare prodotti chimici, detergenti o panni bagnati, assicurarsi di utilizzare un panno asciutto per pulirlo da segni o polvere e solo dopo aver scollegato il prodotto dalla presa di corrente.

32. Contattare un centro assistenza qualificato per qualsiasi riparazione o altro servizio richiesto.

ISTRUZIONI GENERALI DI SICUREZZA (Cont.)

ATTENZIONE!

1. Raccomandiamo fortemente di bloccare la tv al supporto sul quale è installata.
2. In questo modo è possibile prevenire gli incidenti causati dal ribaltamento dei mobili o della TV.
3. Per scongiurare qualsiasi rischio di infortunio grave, raccomandiamo fortemente che questo prodotto venga fissato in modo permanente alla parete o su altra superficie adatta.
4. I dispositivi di fissaggio non sono inclusi, in quanto superfici composte da diversi materiali richiedono dispositivi differenti. Si prega di rivolgersi a personale qualificato.
5. Se un televisore non è posizionato in modo sufficientemente stabile, può essere potenzialmente pericoloso a causa di caduta accidentale. Molte lesioni, in particolare per i bambini, possono essere evitate prendendo semplici precauzioni come:
6. Usare mobili o supporti consigliati dal produttore.
7. Il prodotto va installato su un supporto che possa sostenere peso e dimensione della TV.
8. Assicurarsi che il prodotto poggi completamente sulla superficie su cui è installato.
9. Insegnare ai bambini i pericoli che possono derivare dall'arrampicarsi sui mobili con lo scopo di raggiungere.

Assicurarsi di posizionare il prodotto in base alle seguenti considerazioni:

33. Prediligere superfici asciutte in aree ben ventilate.
34. Non esporre a luce solare e ad altre fonti di calore.
35. Non esporre al contatto con acqua o altri liquidi.
36. Proteggere da polvere e sostanze inquinanti.
37. Non installare la TV su mobili con spazio ridotto, come ad esempio librerie.

ISTRUZIONI GENERALI DI SICUREZZA (Cont.)

38. Non installare il televisore vicino a fonti di calore come radiatori, stufe o altri elettrodomestici che producono calore.
39. Non posizionare contenitori con liquidi accanto alla TV; se il liquido dovesse cadere e penetrare all'interno dell'involucro, potrebbe causare cortocircuiti, incendi o scosse elettriche.
40. Non posizionare piccoli oggetti metallici sopra l'unità; se tali oggetti dovessero penetrare l'involucro della TV, ciò potrebbe causare cortocircuiti, incendi o scosse elettriche.
41. Non utilizzare o conservare materiali infiammabili o combustibili vicino all'unità. Ciò potrebbe causare incendi o esplosioni. Non posizionare fiamme libere, come candele accese, sigarette o bastoncini di incenso sulla parte superiore del televisore.
42. E' consigliabile che l'antenna sia installata lontano dalla presa di corrente; Si prega di contattare un antennista professionale per installare l'antenna, in modo da evitare un'installazione scorretta che potrebbe provocare incendi, scosse elettriche o gravi lesioni.
43. Installare l'unità a una distanza ragionevole dalla parete per garantire una ventilazione sufficiente.
44. Collegare l'alimentazione del vostro TV ad una presa facilmente raggiungibile e facile da sconnettere.
45. Non utilizzare l'apparecchio in prossimità d'acqua. Ad esempio, non utilizzare vicino a una vaschetta per il bucato, in una cantina bagnata, vicino a una piscina o simili.
46. Pulire l'apparecchio solo con panni asciutti.
47. Non ostruire le bocchette di ventilazione. Installare in conformità alle istruzioni del produttore. Le fessure e le aperture sul retro o in basso servono per la ventilazione, per garantire un funzionamento affidabile del televisore e proteggerlo dal surriscaldamento. Non ostruire o coprire tali aperture. Non bloccare le aperture sistemando il televisore su un letto, un divano o superfici simili.

ISTRUZIONI GENERALI DI SICUREZZA (Cont.)

48. Non installare l'apparecchio in prossimità di fonti di calore quali radiatori, bocchette per il riscaldamento, stufe o altri apparecchi (compresi amplificatori) che producono calore.

49. Non modificare la finalità di sicurezza della spina polarizzata o con messa a terra. La spina polarizzata dispone di due lamelle, una più grande dell'altra. Una spina con messa a terra dispone di due lamelle e di un terzo polo per la messa a terra. La lamella più grande o il terzo polo svolgono una funzione protettiva. In caso la spina in dotazione non sia adatta alla propria presa, consultare un elettricista per la sostituzione della presa obsoleta.

50. Proteggere il cavo di alimentazione dall'essere calpestato o piegato in particolare in prossimità della spina, delle prese per apparecchi e del punto in cui il cavo esce dall'apparecchio.

51. Utilizzare solo accessori specificati dal produttore.



52. Utilizzare solo con carrelli, piedistalli, treppiedi, staffe o tavoli specificati dal produttore o venduti insieme all'apparecchio. Quando viene utilizzato un carrello, prestare attenzione quando si spostano insieme il carrello e l'apparecchio per evitare lesioni dovute al ribaltamento. Il gruppo televisore/carrello deve essere spostato con cura. Arresti rapidi, forza eccessiva e superfici irregolari potrebbero causare il ribaltamento del carrello e del televisore.

53. Scollegare l'apparecchio dall'alimentazione durante i temporali o quando non viene utilizzato per lungo tempo. Per una maggiore protezione del ricevitore del televisore durante un temporale o quando non viene utilizzato per un periodo prolungato, scollegarlo dalla presa a muro e scollegare l'antenna o i cavi. Ciò eviterà danni al televisore causati da fulmini o sbalzi di tensione.

ISTRUZIONI GENERALI DI SICUREZZA (Cont.)

54. Far eseguire le riparazioni esclusivamente da personale di assistenza qualificato. La manutenzione è necessaria nel caso l'apparecchio sia stato danneggiato in un qualsiasi modo, come nel caso di danni al cavo di alimentazione o alla spina, nel caso sia stato rovesciato del liquido o siano caduti degli oggetti nell'apparecchio, nel caso l'apparecchio sia stato esposto a pioggia o umidità, nel caso non funzioni normalmente o sia stato fatto cadere.

55. Il presente televisore dovrebbe essere messo in funzione esclusivamente con il tipo di alimentazione indicata nella targhetta dei dati nominali. Se non si è sicuri del tipo di alimentazione della propria casa, consultare il rivenditore o il fornitore di energia elettrica locale. Per l'alimentazione a batteria del telecomando del televisore consultare le istruzioni d'uso.

56. Il televisore non deve essere esposto a sgocciolamenti o spruzzi d'acqua. Non posizionare sul televisore oggetti contenenti liquidi, come vasi.

57. Mai spingere oggetti di alcun tipo nel televisore attraverso le aperture, in quanto potrebbero toccare punti di tensione pericolosi o altri componenti elettrici che potrebbero comportare incendi o scosse elettriche. Non versare liquidi di alcun tipo sul televisore.

58. Scollegare il televisore dalla presa a muro prima di procedere alla pulizia. Non utilizzare detergenti liquidi o aggressivi. Utilizzare un panno umido per la pulizia.

59. Non sistemare il televisore in prossimità o sopra radiatori o altre fonti di calore. Non sistemare il televisore in luoghi incassati come librerie o scaffali a meno che non venga fornita una ventilazione adeguata o siano rispettate le istruzioni del produttore.

60. Non sistemare il televisore su un carrello, un piedistallo, un treppiede, una staffa o un tavolo instabili. Il televisore potrebbe cadere causando gravi lesioni a persone o provocando danni all'apparecchio.

ISTRUZIONI GENERALI DI SICUREZZA (Cont.)

61. Non tentare di riparare il televisore da sé. In quanto l'apertura o la rimozione delle coperture può esporre l'utente a tensione pericolosa o ad altri pericoli. Far eseguire le riparazioni esclusivamente da personale di assistenza qualificato.
62. **AVVERTENZA:** per evitare lesioni, l'apparecchio deve essere fissato saldamente al pavimento o alla parete secondo le istruzioni di installazione.

TRATTAMENTO E SMALTIMENTO DELLE BATTERIE

1. **ATTENZIONE:** la sostituzione incorretta delle batterie o l'utilizzo di batterie di tipo differente non equivalenti può causare esplosioni.
2. La batteria non deve essere esposta a calore eccessivo quale quello proveniente dal sole, fuoco o fonti simili.
3. Non mischiare tipi diversi di batterie, o batterie nuove con batterie obsolete.
4. La batteria deve essere posizionata in base alla polarità corretta.
5. Se la batteria è scarica deve essere rimossa dal prodotto.
6. La batteria deve essere smaltita in modo sicuro. Per proteggere l'ambiente, utilizzare sempre gli appositi contenitori di raccolta (consultare il rivenditore).
7. Tenere le batterie lontano da bambini e animali domestici. Solo gli adulti sono autorizzati a occuparsi delle batterie.
8. Non gettare mai le batterie nel fuoco o esporle a fiamme o ad altre fonti di calore.
9. Seguire le istruzioni d'uso e di sicurezza relative alla batteria.

ISTRUZIONI GENERALI DI SICUREZZA (Cont.)

PULIZIA E MANUTENZIONE

1. Scollegare l'unità dalla presa elettrica prima delle operazioni di pulizia
2. Per rimuovere la polvere, pulire delicatamente con un panno morbido e privo di lanugine.
3. Se necessario usare un panno leggermente umido.
4. Pulire la spina con un panno asciutto a intervalli regolari.
5. **ATTENZIONE:** Umidità e polvere possono portare a incendio o scossa elettrica.
6. Fare attenzione a non usare liquidi o detergenti che possano entrare all'interno della TV. (Un liquido all'interno della TV potrebbe causare guasti al prodotto, incendi o scosse elettriche.)
7. Non pulire con panni abrasivi e prodotti aggressivi come repellenti per insetti, solventi, diluenti o altre sostanze che potrebbero deteriorare la superficie e la finitura dell'involucro della TV.

Gentile Cliente

Con la presente il produttore **RICA TRADE SRL** dichiara che questo dispositivo è conforme alle Direttive 2014/53/EU.

Il testo integrale della dichiarazione di conformità UE è disponibile al seguente indirizzo internet: www.seleco-italia.it



Questo simbolo indica che l'apparecchio ha un doppio strato di isolamento tra i cavi di conduzione e le parti accessibili dall'utente. In caso di riparazioni utilizzare solo pezzi di ricambio identici.



ENERGY LABEL

NUMERO DI REGISTRAZIONE: 1698828

SELECO TV5023UHDA11SMARTG

A
B
C
D
E
F
G

64 kWh/1000h

ABCDEF**G**
HDR
65 kWh/1000h

3840 px
2160 px
127 cm
50"

2019/2013

SCHEDA TECNICA

informazione	Valore e precisione			Unità
Nome o marchio del fornitore	SELECO			--
Identificatore del modello del fornitore	TV5023UHDA11SMARTG			--
Classe di efficienza energetica per Standard Dynamic Range (SDR)	F			--
Potenza richiesta in modalità per Standard Dynamic Range (SDR)	64			W
Energy efficiency class (HDR)	F			--
Potenza richiesta in modalità High Dynamic Range (HDR) mode	65			W
Modalità off, potenza richiesta	0			W
Modalità standby, potenza richiesta	≤0.5			W
Modalità Standby in rete, potenza richiesta	≤ 2			W
Categoria display elettronico	televisore			--
Aspetto	16	:	9	rapporto
Risoluzione dello schermo (pixels)	3840	x	2160	pixels
Diagonale dello schermo	109			cm
Diagonale dello schermo	43			pollici
Area visibile dello schermo	4982.8			cm ²
Tecnologia del pannello utilizzata	LED LCD			--
Automatic Brightness Control (ABC)	NO			--
Sensore di riconoscimento vocale	NO			--
Sensore di presenza ambiente	NO			--
Frequenza di refresh dell'immagine	60			Hz
Disponibilità minima garantita di aggiornamenti software e firmware (fino a):	08/30/2025			--
Minima disponibilità garantita della parti di ricambio (fino a) :	08/30/2025			--
Disponibilità minima garantita delle parti di ricambio (fino a):	08/30/2025			--
Tipo di alimentazione:	Internal			--

SPECIFICHE TECNICHE

Display TV	50" Ultra HD SMART TV
Risoluzione	3840 x 2160
Colori	1.07 Billion
Rapporto di contrasto	5000 : 1
Aspetto	16 : 9
Versione di Android	11.0
Frequenza di lavoro WIFI	2.4GHz / 5GHz
Potenza massima di trasmissione di WIFI	802.11 a - 15±2dBm at 54Mbps 802.11 b - 15±2 dBm at 11Mbps 802.11 g - 15±2 dBm at 54Mbps 802.11 n - 14±2dBm at 300Mbps
Versione di Bluetooth	Bluetooth V2.1, V3.0, V4.2, V5.0
Bluetooth - Potenza	6 dBm
Bluetooth - Frequenza	2402MHz-2480MHz
Versione di Software	20230830_152306
Ingressi / uscite	Tuner: DVB-T2 H.265 HEVC MAIN 10, DVB-S2 HDMI x3, USB x2, OPTICAL Out x1, RF IN x2, RJ45 x1, AV IN x1, MINI YPbPr x1, EARPHONE x1, CI+ x1
USB Multimedia Playback	Video: AVI, MKV, MP4, MOV, VOB, DAT, MPEG, TS
	Audio: MP3, M4A
	Foto: JPEG, PNG, BMP
Alimentazione	100-240V ~ 50/60Hz
Consumo di energia	90 W
Dimensioni	Con stand: 1111 x 242 x 709 mm (w x d x h)
	Senza stand: 1111 x 78 x 640 mm (w x d x h)
Peso	Net: 7.9 kg
	Netto: 11.05 kg

NOTA: Questo documento è solo per riferimento, l'interfaccia operativa è soggetta al software TV.

INSTALLAZIONE

Installare il supporto come descritto di seguito; nel caso si desiderasse montarlo a parete, si prega di contattare un installatore professionista.

Si prega di assicurarsi che la TV non sia già collegata alla presa di corrente, ed inoltre consigliamo di chiedere a un'altra persona di assistere la fase di installazione.

Collegare il supporto

Passo 1

Posizionare un materiale morbido e imbottito su una superficie piana per evitare di danneggiare il pannello dello schermo. Quindi posizionare la TV in alto, con il lato dello schermo rivolto verso il basso, come illustrato a destra.

Passo 2

Allineare il supporto al punto di installazione, come illustrato di seguito.

Passo 3

Stringere le viti (in dotazione) con un cacciavite per fissare il supporto al TV, come illustrato a destra.

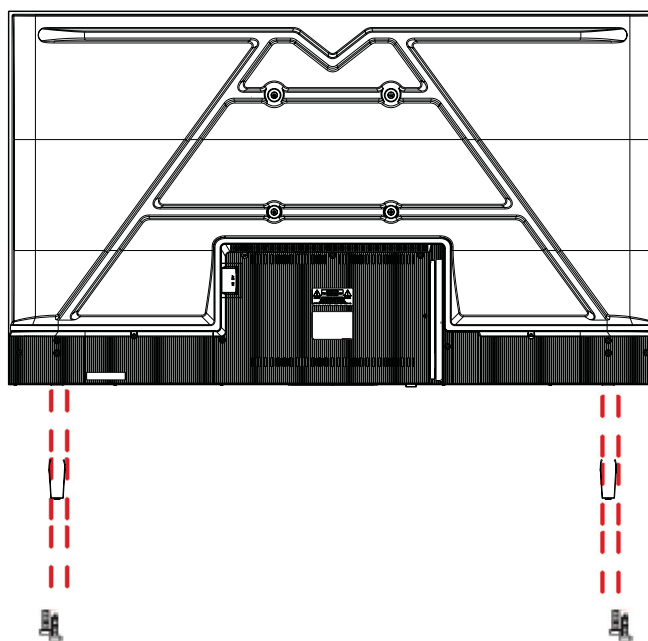

ATTENZIONE!

Non applicare una forza eccessiva in quanto ciò potrebbe danneggiare i fori delle viti.

INSTALLAZIONE (Cont.)

Istruzioni per il montaggio a parete

Si prega di assicurarsi che la TV non sia collegata alla presa di corrente ed inoltre consigliamo di chiedere a un'altra persona di assistere la fase di installazione.

- Si consiglia di contattare un installatore professionale in quanto non ci assumiamo alcuna responsabilità per eventuali danni al prodotto o lesioni personali se si monta la TV da soli.

RETRO DELLA TV ATTACCO VESA: 200 x 200mm

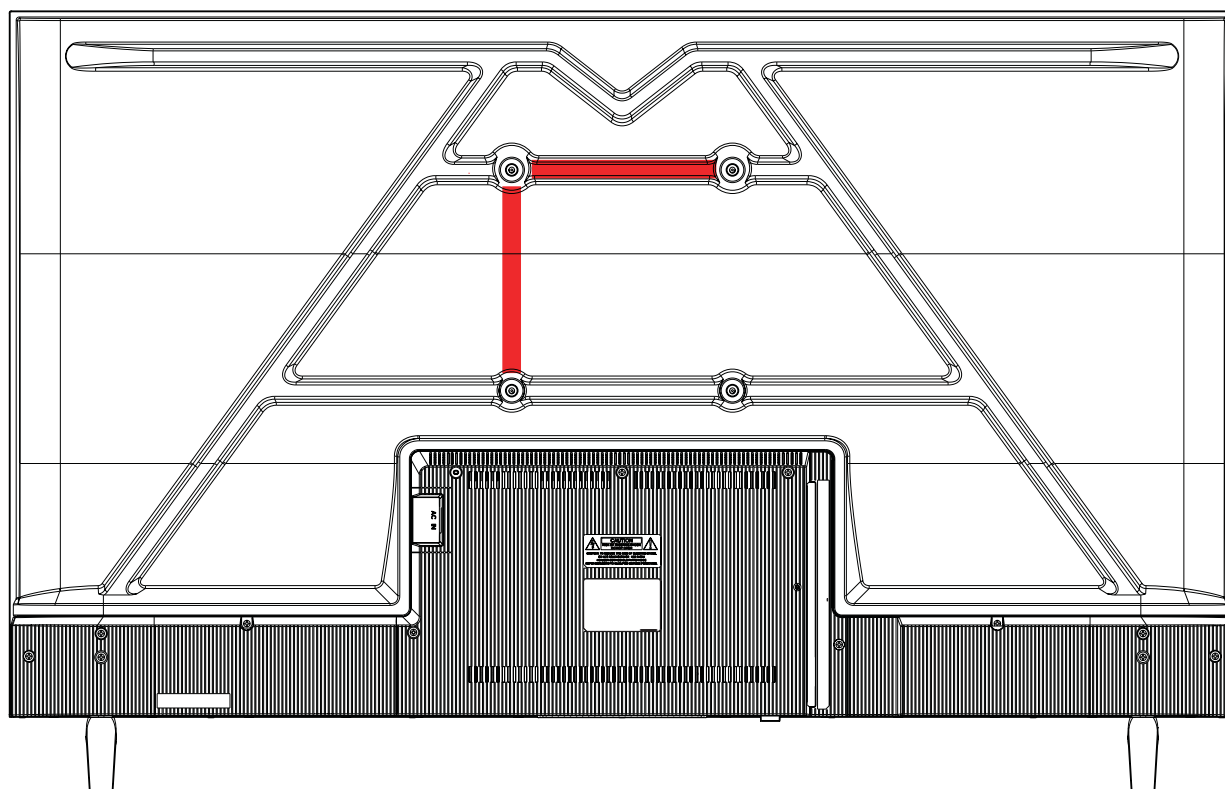

NOTE: In caso di installazione a parete, la stessa dovrebbe essere eseguita da un installatore qualificato.

CONNESSIONI E CONTROLLI

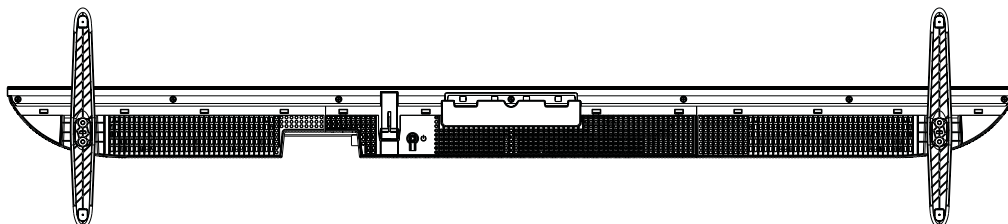

- 1. INDICATORE LED DI ALIMENTAZIONE E FINESTRA DI RICEZIONE REMOTA**
- 2.  STANDBY: PER ACCENDERE O TORNARE IN STANDBY IL TELEVISORE**

CONNESSIONI E CONTROLLI

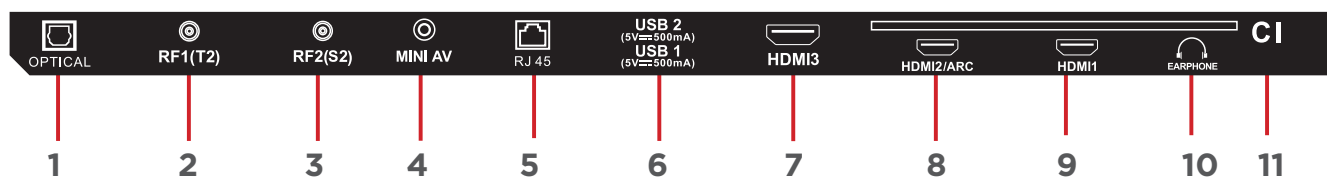

1. OPTICAL
2. RF1 (T2)
3. RF2 (S2)
4. INGRESSO MINI AV
5. INGRESSO ETHERNET (RJ45)
6. INGRESSO USB 1 & 2
7. HDMI 3
8. HDMI 2 / ARC
9. HDMI 1
10. CUFFIE
11. CI+



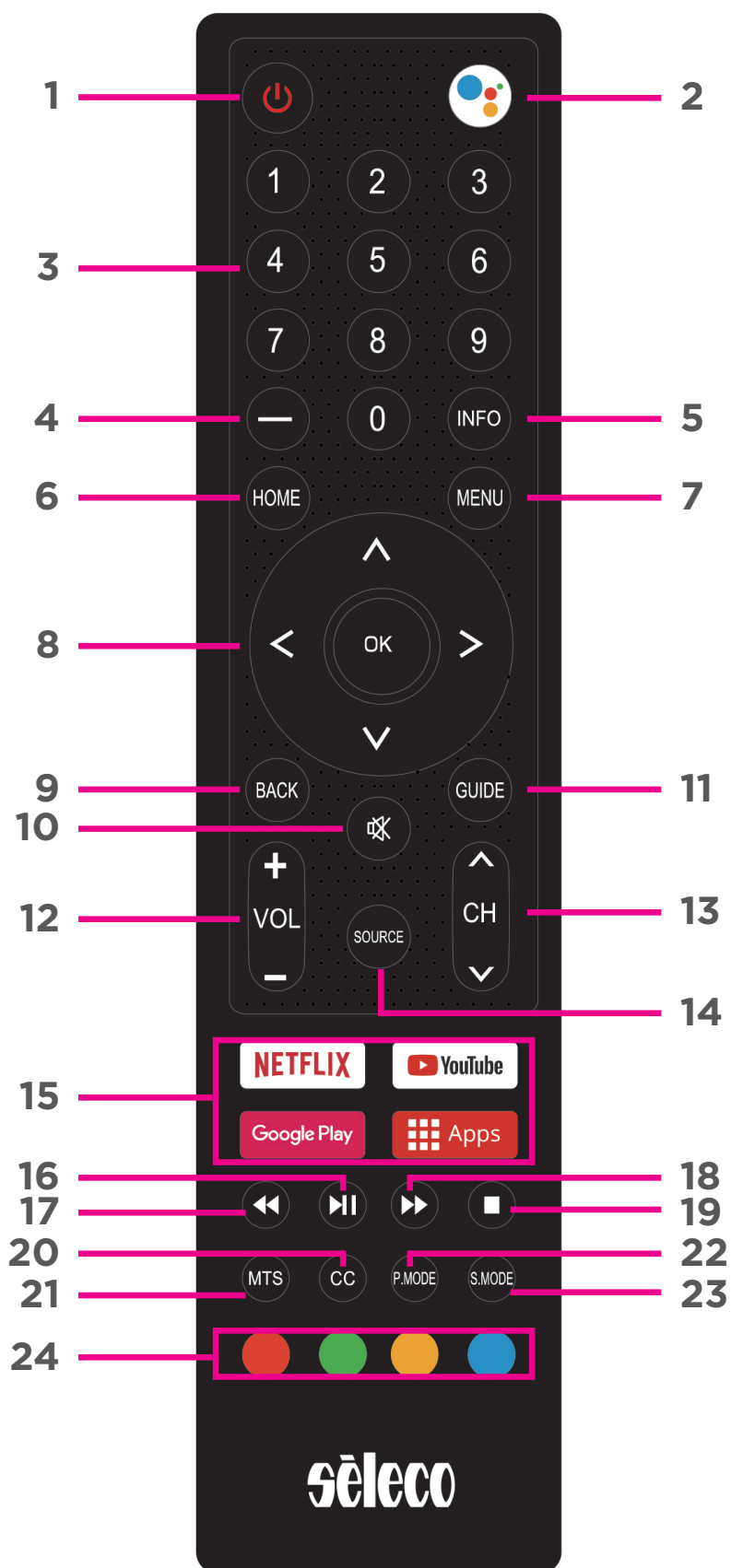

Connessione USB

Inserire un dispositivo di archiviazione USB nella porta USB per registrare, riprodurre video/ audio/foto.

TELECOMANDO



TELECOMANDO (CONT.)

1. **STANDBY:** ON/OFF
2. **Assistente Google**
3. **0-9**
4. **—** : Cambia la cifra quando guardi i programmi TV.
5. **INFO:** Mostra informazioni sul canale.
6. **HOME**
7. **MENU**
8. **ARROWS:** RIGHT/LEFT UP/DOWN per navigare nei menu sullo schermo.
OK: Seleziona l'opzione corrente that's high lighted.
9. **BACK:** Torna al menu precedente.
10. **MUTE**
11. **GUIDE:** Avvia la guida al programma.
12. **VOL +/-:** Volume +/-.
13. **CH+/-:** Seleziona il canale successivo/ precedente.
14. **SOURCE:** Seleziona la sorgente di input desiderata.
15. **APP:** Seleziona direttamente APP.
16. : Start/pause.
17. : Move fast backward.
18. : Move fast forward.
19. : Stop.
20. **CC:** Abilita/disabilita i sottotitoli.
21. **MTS:** Seleziona una traccia audio.
22. **P-MODE:** Cicla attraverso le diverse modalità Immagine.
23. **S-MODE:** Cicla attraverso le diverse modalità audio.
24.  : Ogni colore corrisponde ad una funzione differente all'interno del TeleText.

TELECOMANDO (CONT.)

INSTALLAZIONE E AVVERTENZE BATTERIE DEL TELECOMANDO

- Inserire 2 batterie da 1.5V tipo AAA collocandole secondo la corretta polarità.
- Aprire il coperchio del compartimento delle batterie nel retro del telecomando
- Inserire le batterie (verificare il numero di batterie e la tipologia nel compartimento del telecomando) con la corretta polarità
- Chiudere il coperchio del compartimento delle batterie.
- Le batterie una volta installate non devono essere esposte a eccessivo calore come luce del sole, fuoco o simili.
- Non utilizzare batterie vecchie e nuove nel telecomando.
- Non utilizzare tipi diversi di batteria.
- In caso di lungo periodo di inutilizzo, si consiglia di rimuovere le batterie dal telecomando.
- Mantenere le batterie lontano da bambini e animali domestici.
- Non gettare mai le batterie nel fuoco.
- La caduta accidentale del telecomando, con conseguente rottura, invalida immediatamente la garanzia.
- Il telecomando funziona in modo efficace se utilizzato fino a una distanza di 5m circa dal televisore.
- Non esporre il sensore del telecomando ad una luce intensa.

PRIMA CONFIGURAZIONE

Per la prima configurazione segui la procedura indicata sullo schermo, ti guiderà ad una corretta impostazione del TV.

Per accoppiare ed abilitare il telecomando, tieni premuto contemporaneamente i pulsanti 'OK' e "VOL+" per 3 secondi. Seguite le istruzioni per accoppiare il telecomando Bluetooth e successivo utilizzo.

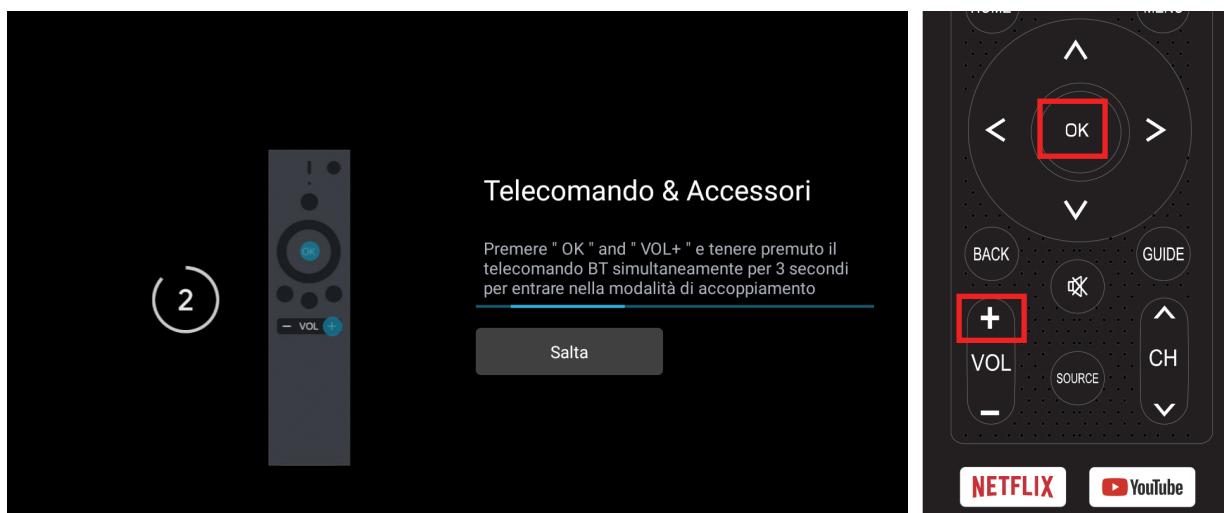

Utilizzare i pulsanti ▲/▼ per selezionare la lingua, quindi premere OK / SELEZIONA per confermare.

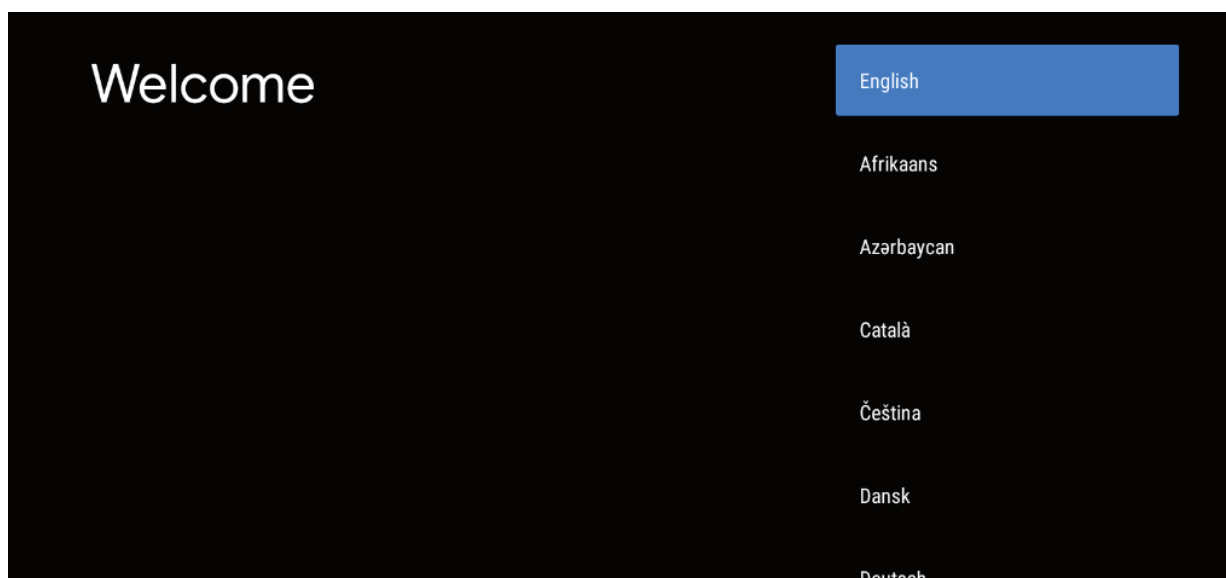

INITIAL SETUP (CONT.)

Se si desidera configurare normalmente la TV, selezionare **“Ignora”**

Per configurare la TV con il vostro smartphone Android, selezionare **“Continua”**.



Premere ▲ / ▼ per selezionare la rete Wi-Fi a cui desideri connetterti, inserisci la password e poi conferma per connetterti.



Per un miglior utilizzo del prodotto, accetta I termini di servizio di Google selezionando **“ACCETTA”**

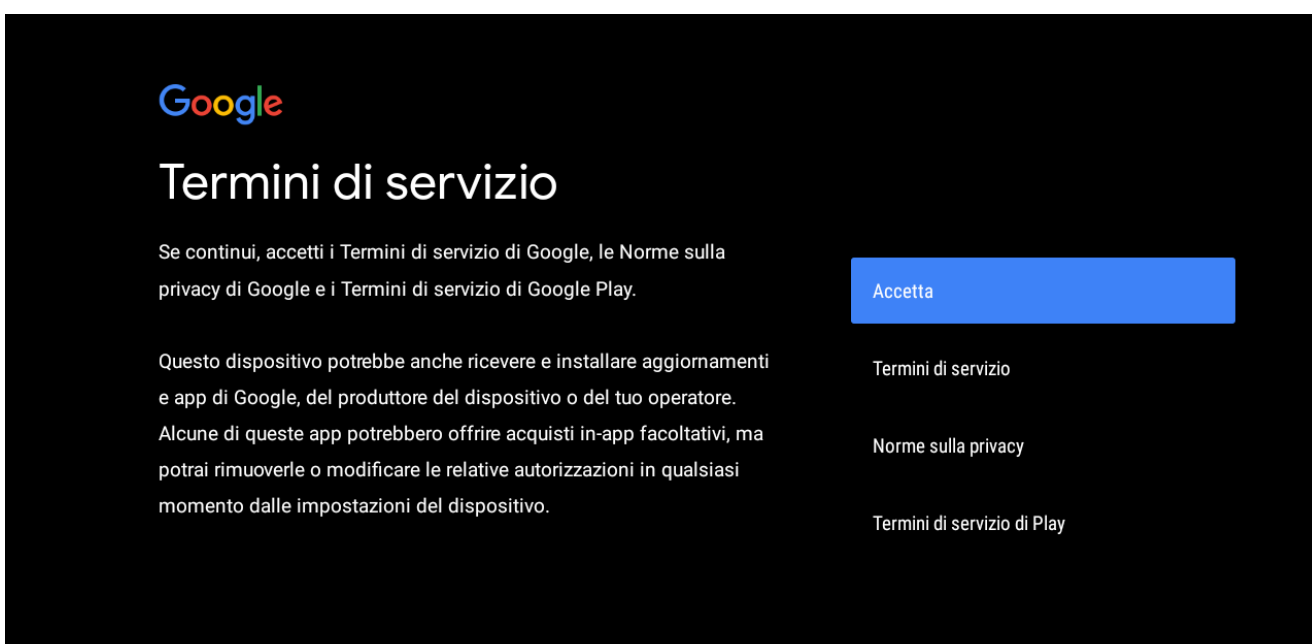

INITIAL SETUP (CONT.)

Selezionare “**S**” se si desidera che GOOGLE indentifichi la posizione del tuo TV ANDROID. Avrai così anche informazioni piu precise sul tempo nella tua zona.

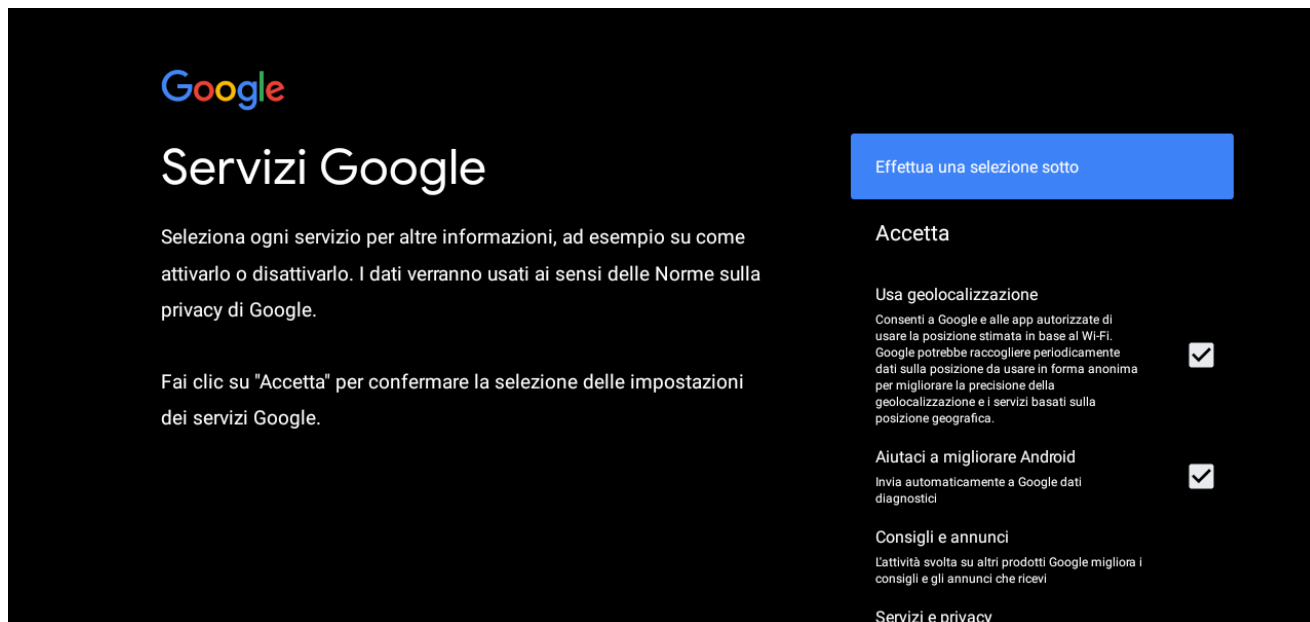

PRIMA CONFIGURAZIONE (CONT.)

Da ora verranno visualizzate alcune schermate informative, è possibile scorrere i passaggi premendo il pulsante direzionale “**DESTRA**”.

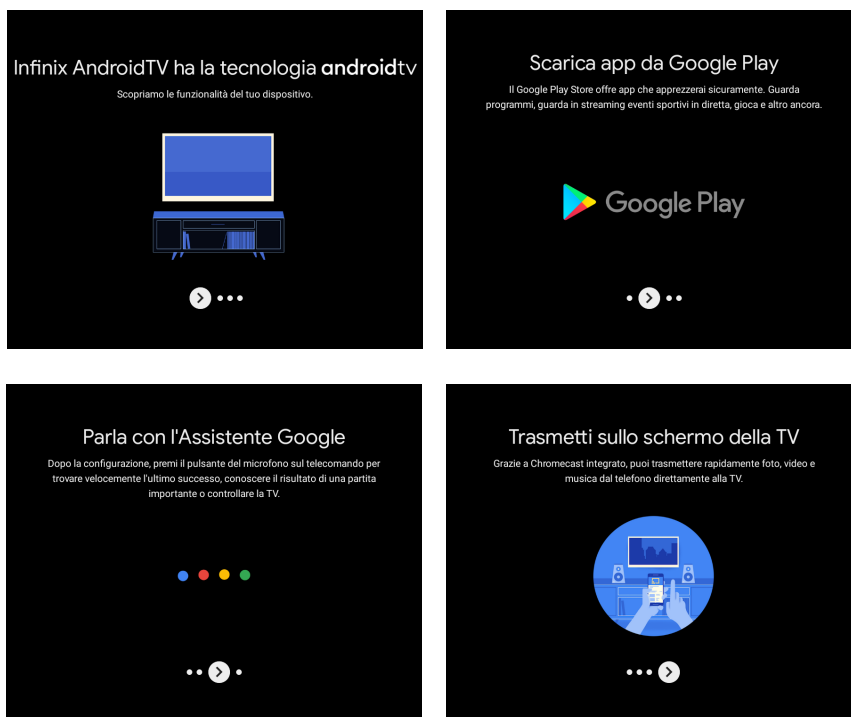

Seleziona il paese in cui stai utilizzando il dispositivo con i pulsanti direzionali ▲ / ▼.

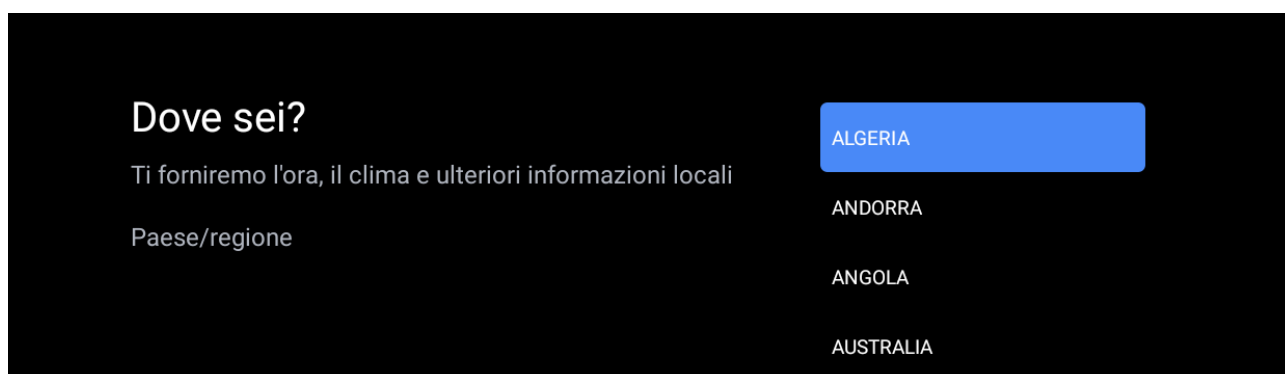

PRIMA CONFIGURAZIONE (CONT.)

Installazione canale

Assicurarsi di selezionare “**ANTENNA**” per eseguire la scansione dei canali utilizzando il cavo antenna.

NOTA: Assicurarsi che il cavo **Antenna** (RF) sia collegato alla porta TV situata sul retro del televisore.

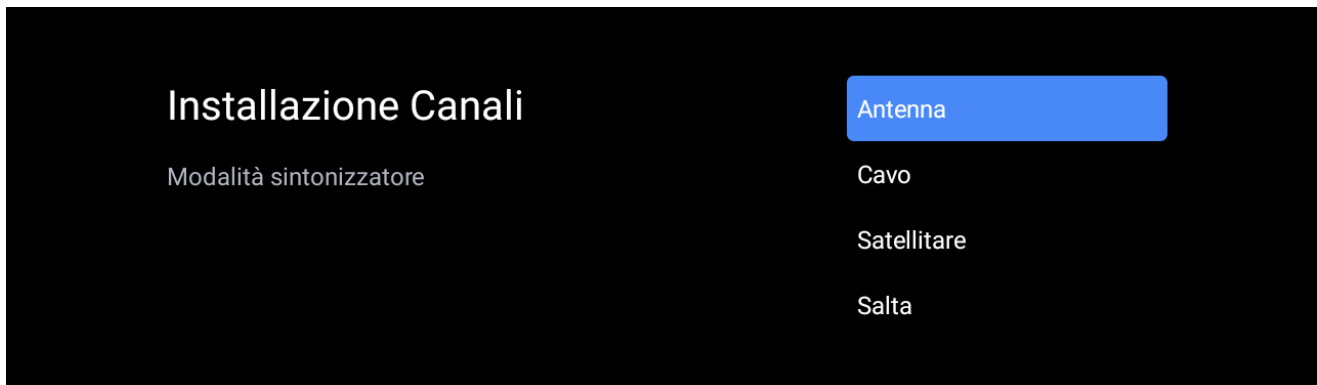

Selezionare “**Inizia ora**” per accedere alla Home Page.

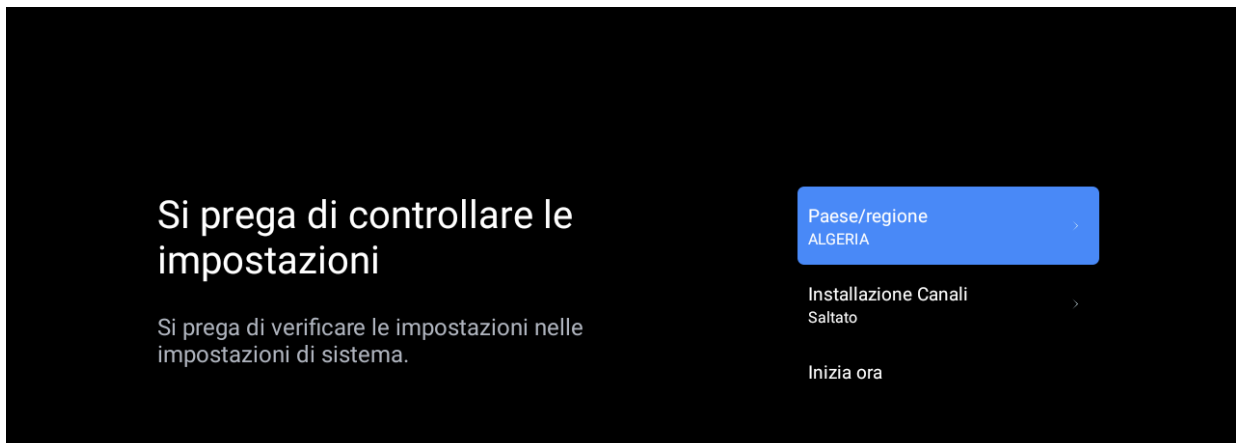

ANDROID TV - SCHERMATA INIZIALE

Dopo aver completato la configurazione iniziale, accederai alla schermata principale di ANDROID TV.

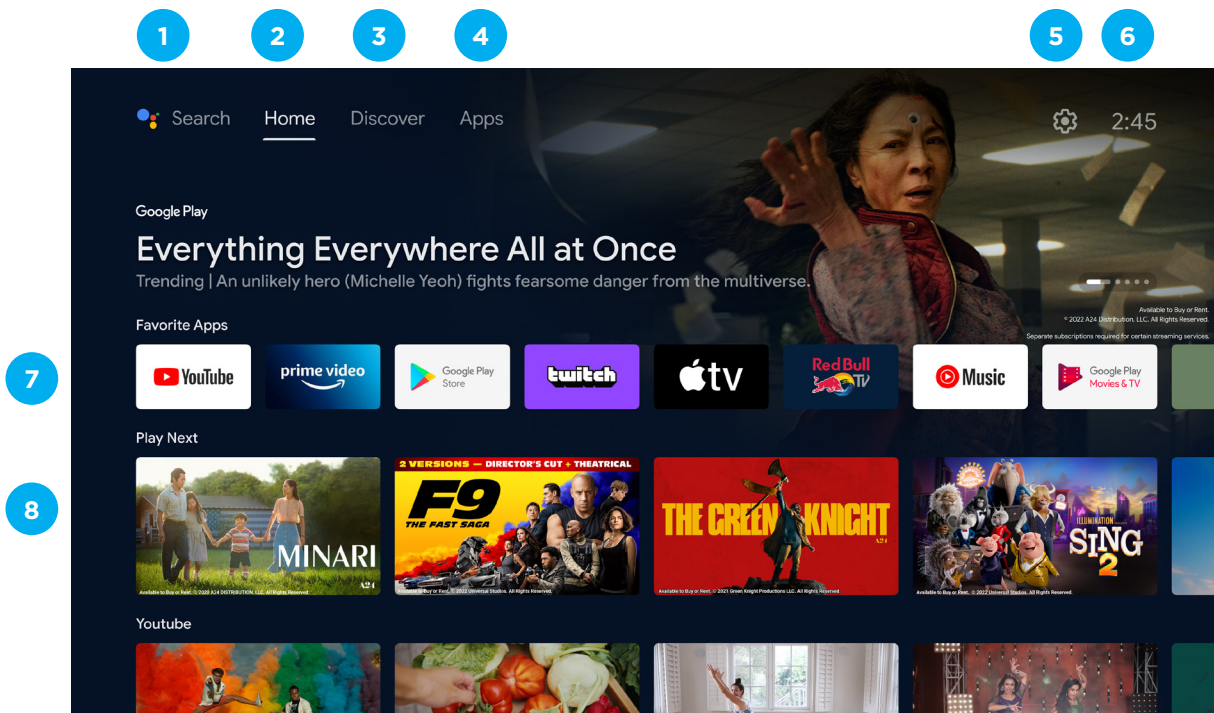

1. Per utilizzare Google Assistant con ricerca vocale vedi capitolo dedicato.
2. **Home** - Pagina principale per accedere a Live TV, visualizzare le applicazioni preinstallate e scaricate.
3. **Discover** - Accedi al tuo account Google per ricevere consigli dai tuoi servizi di streaming, organizzati in argomenti e generi in base a ciò che guardi.
4. **APPS** - App scaricate e app che potete cercare da installare.
5. **SETTINGS:** Selezionare questa opzione se si desidera accedere alle impostazioni TV.
6. **TIME:** Visualizzazione dell'ora corrente.
7. Ogni riga oltre questo punto visualizzerà i contenuti consigliati dalle app che hai già installato.
Aggiungi Apps
Alla fine di questa riga di app, seleziona la casella + e aggiungi l'app scaricata e installata alla schermata iniziale del tuo Android TV.
8. Film o programmi disponibili per la riproduzione successiva.

GOOGLE PLAY



Per avere accesso e scaricare applicazioni dal **Google Play Store**, è necessario accedere con un account **Gmail**.

Una volta aperto **Google Play Store**, ti verrà chiesto di accedere con un account esistente o crearne uno nuovo.

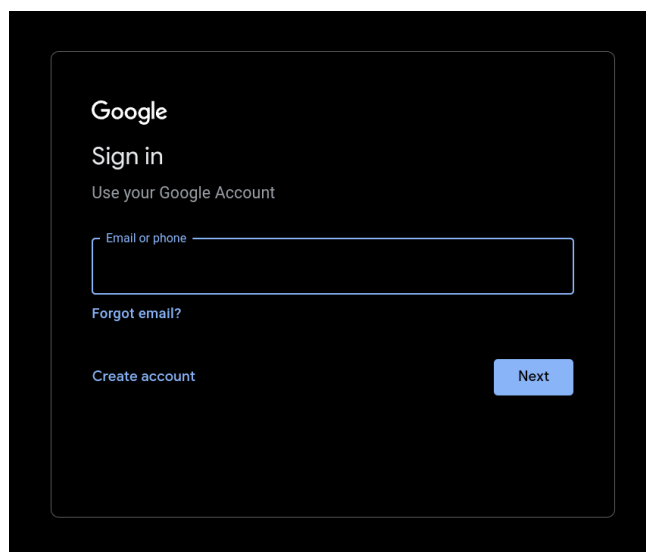

Una volta effettuato l'accesso vai alla pagina seguente, scorri l'elenco delle applicazioni disponibili per il download oppure cerca con pulsante di ricerca inserendo testo o parlando all'Assistente Google (vedi capitolo dedicato).

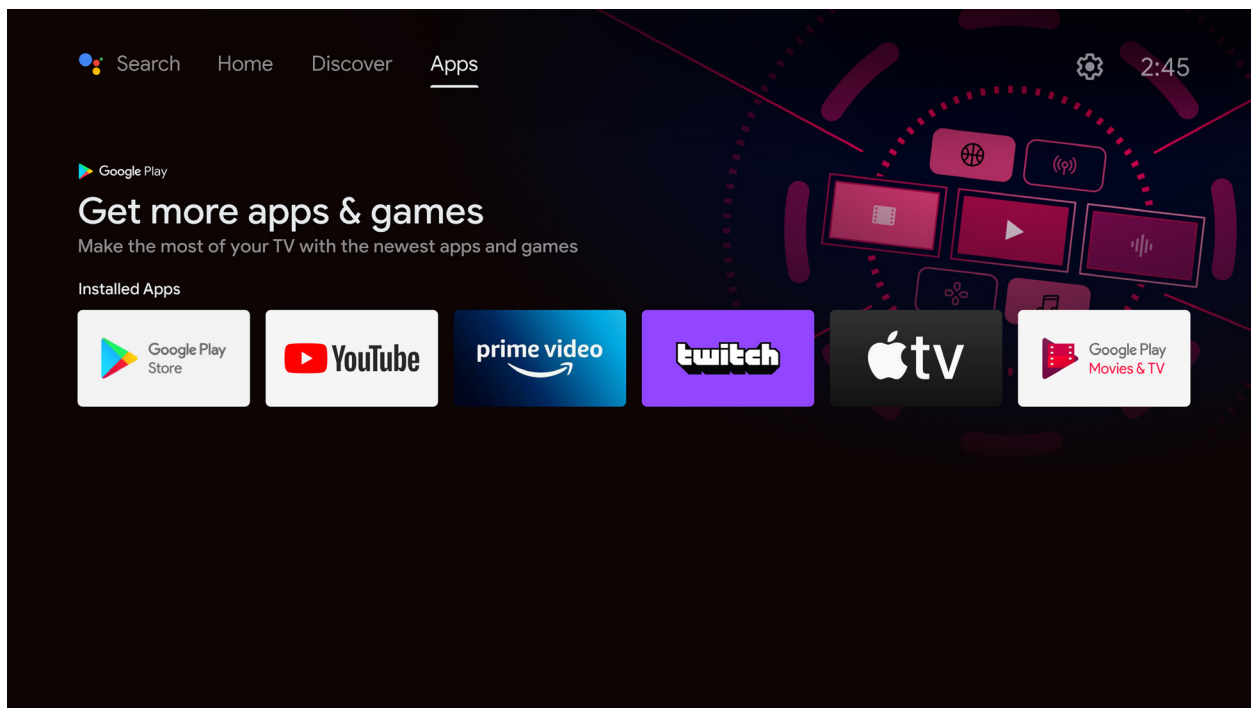

GOOGLE ASSISTANT

Fai di più sulla tua TV con la tua voce. Premi il pulsante Google Assistant sul telecomando per cercare rapidamente oltre 500.000 film e programmi, ricevere consigli in linea con il tuo umore, controllare i dispositivi smart home e altro ancora.

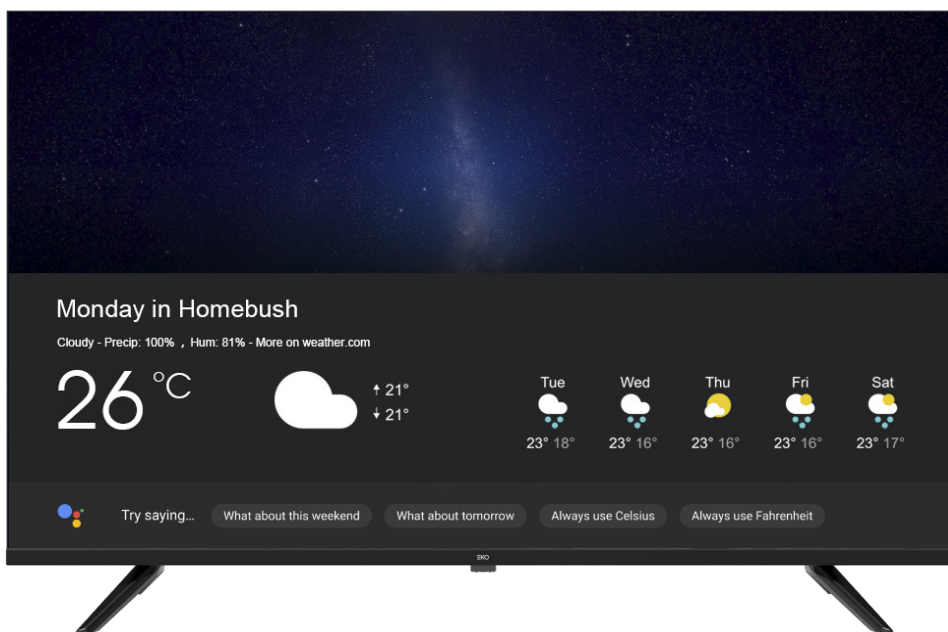

Premere il pulsante Assistente Google sul telecomando per fare di più sul televisore con la voce. Chiedi a Google di cercare gli ultimi blockbuster, spettacoli in streaming o giochi multiplayer aperti. Fai abbassare le luci collegando dispositivi domestici intelligenti. Gestire le attività e vedere il calendario. Oppure fai domande e vedi le risposte sulla tua TV.

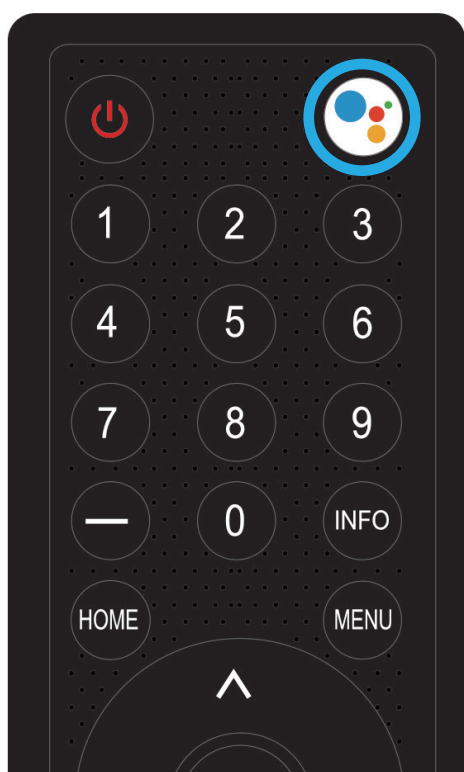

“Che tempo fa oggi?”

DISCOVER

Scopri nuovi film e programmi dai servizi a cui hai già accesso. Suggerimenti basati su ciò che hai visto e quali interessi ti rendono più facile trovare il tuo prossimo preferito.

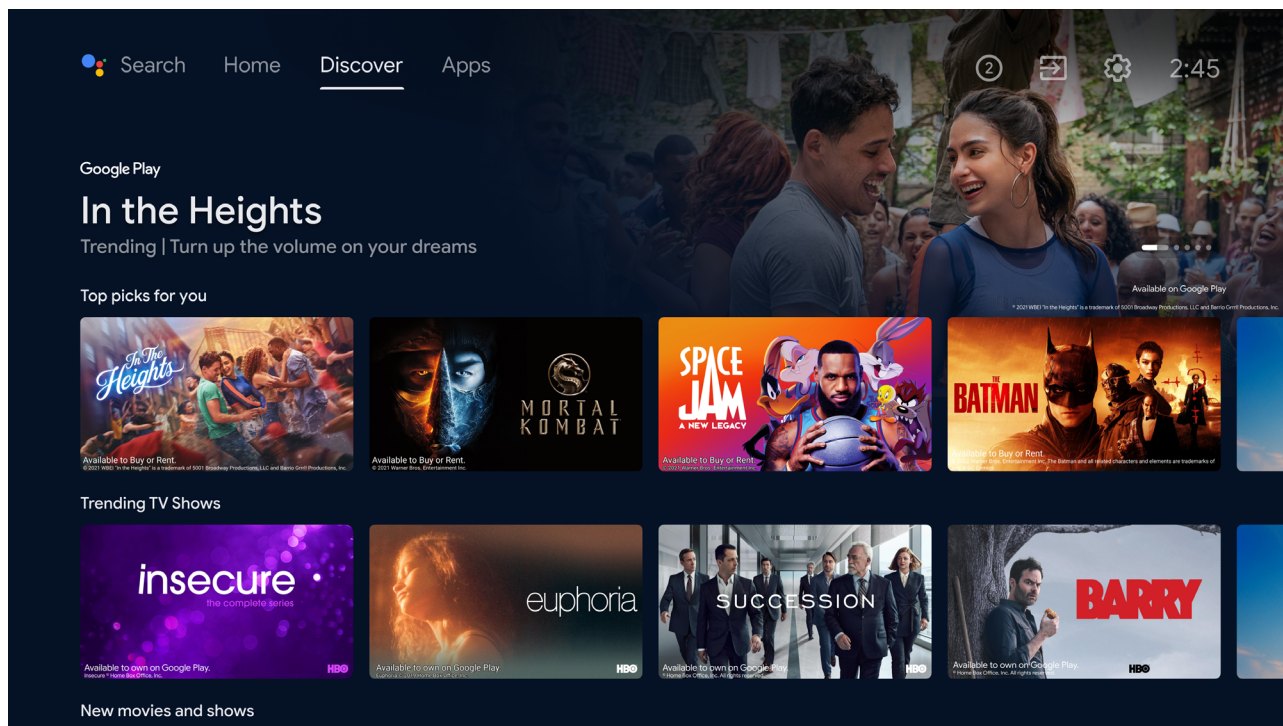

Se non hai già effettuato l'accesso a Google Play utilizzando il tuo account Google. Quando selezioni la scheda SCOPRI nella parte superiore della home page, ti verrà chiesto di accedere.

Nota: se hai già effettuato l'accesso, il tuo account Google apparirà già.

1. Una volta effettuato l'accesso a Google, puoi selezionare le app per le quali desideri suggerimenti nella sezione SCOPRI di Android TV.
2. Seleziona (Seleziona) le app per le quali desideri suggerimenti.
3. Consenti fino a 10 secondi per Android TV di raccogliere raccomandazioni.
4. La sezione SCOPRI mostrerà ora Film o Programmi TV consigliati per la visione.

INGRESSI

Per accedere al menu **INGRESSI**, premere il tasto **SOURCE** sul telecomando.

Premere i tasti stretti per selezionare le opzioni disponibili. Le porte che non sono in uso mostreranno “nessun segnale” quando si entra.

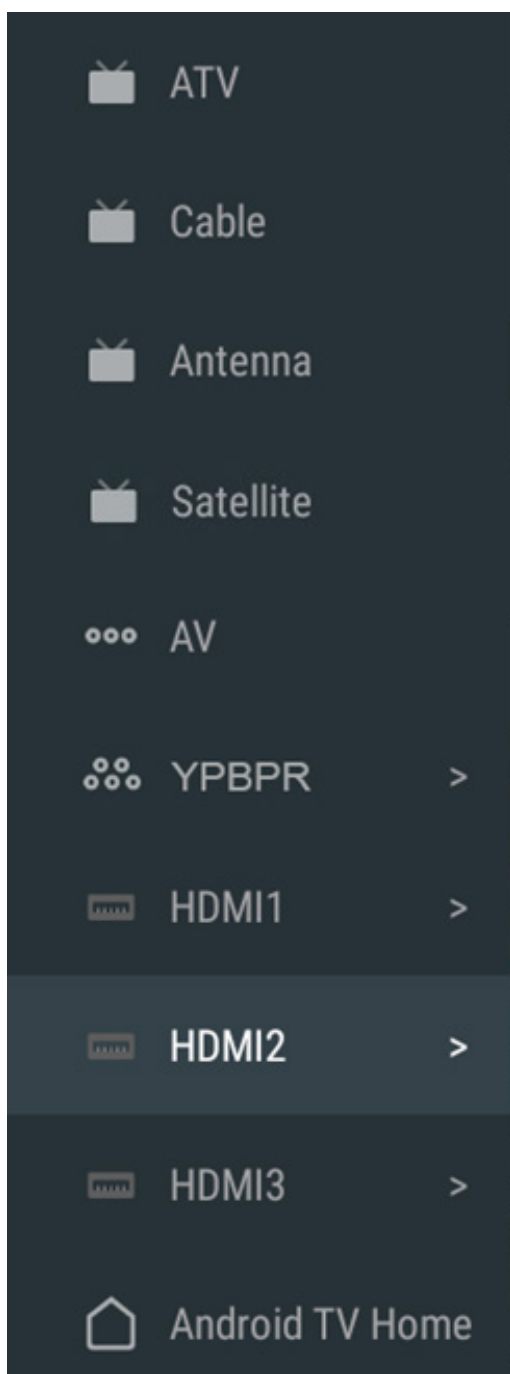

IMPOSTAZIONI

Per accedere al menu **IMPOSTAZIONI**, seleziona **IMPOSTAZIONI** (n. 5 a pagina 31) dalla schermata HOME.

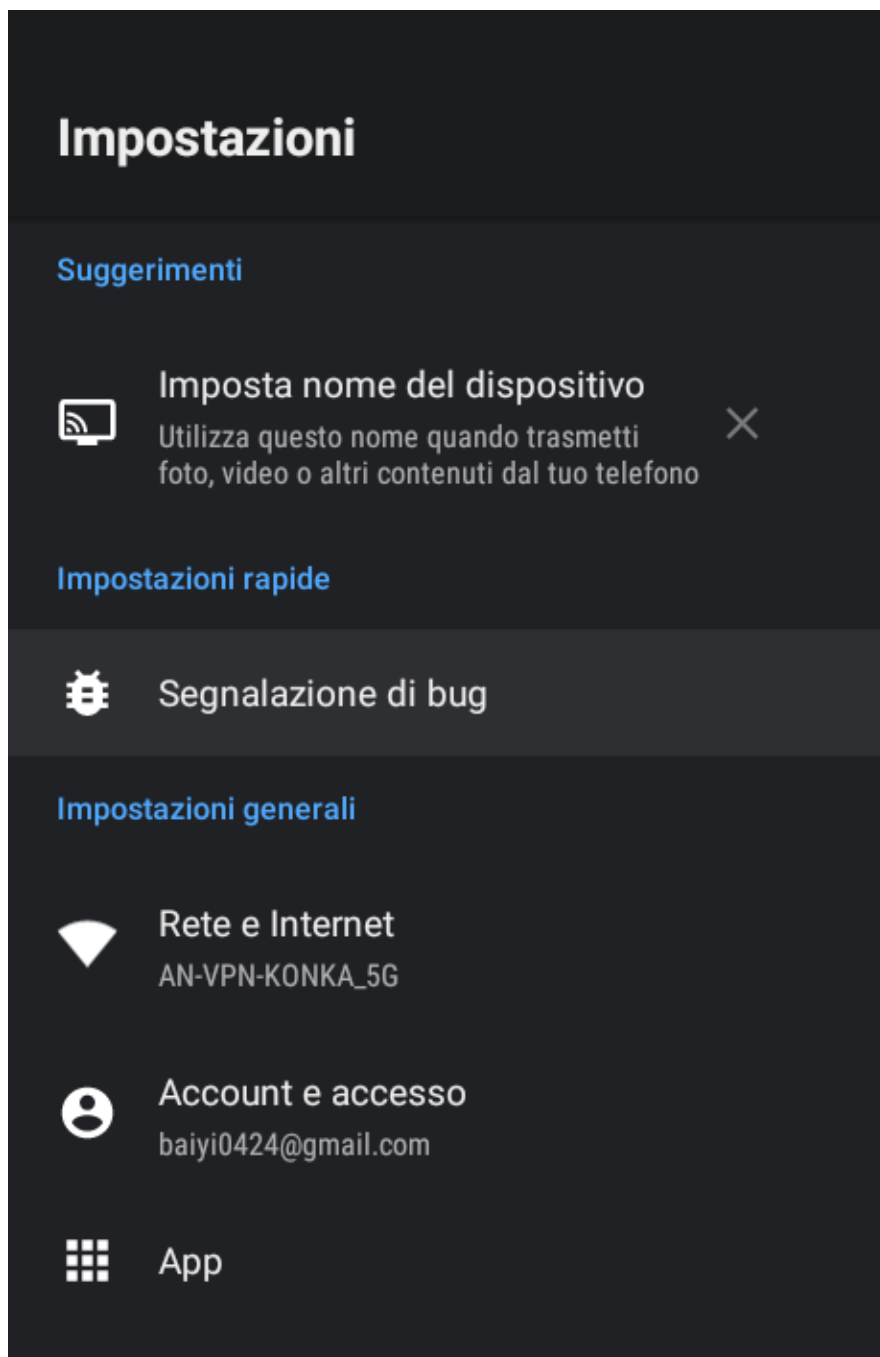

RETE & INTERNET

Per accedere al menu **RETE**, puoi selezionare l'icona WIFI (n. 5 a pagina 31) e andare verso il basso e selezionare Rete e Internet.

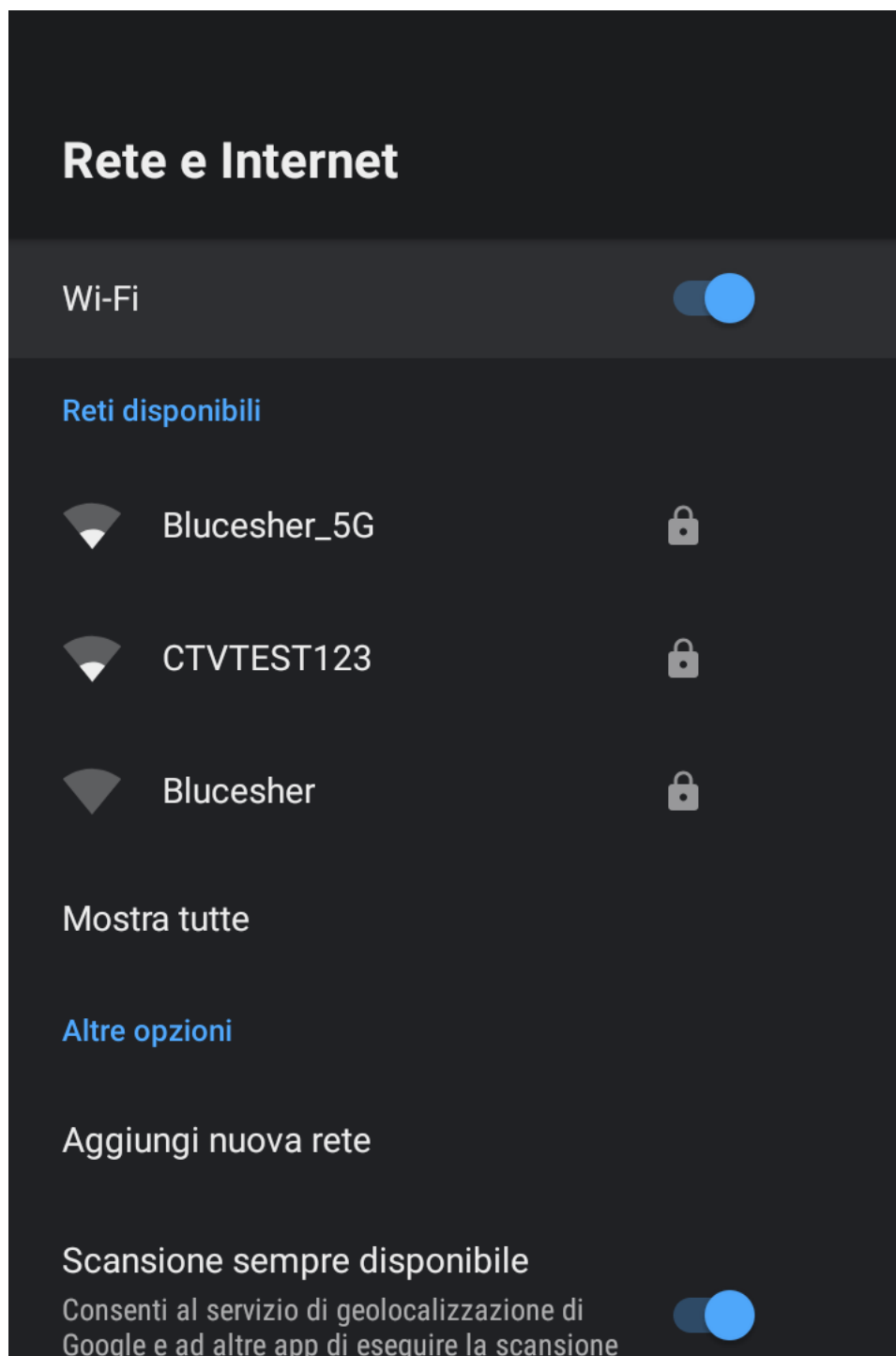

PREFERENZE DI SVILUPPO - INFORMAZIONI

Per accedere al menu **INFORMAZIONI**, dalla schermata HOME selezionare l'**icona IMPOSTAZIONI** (n. 5 a pagina 31).

Quindi seleziona "**INFORMAZIONI**"

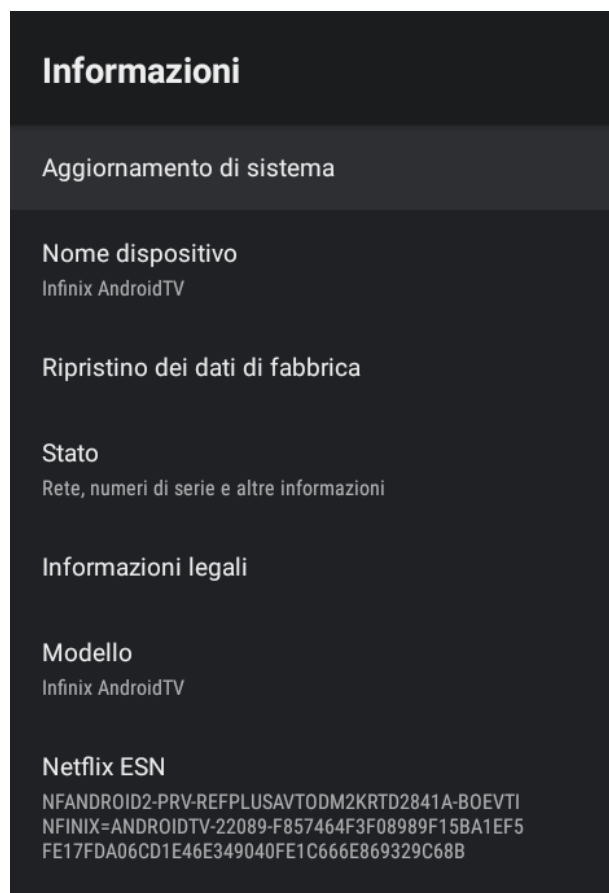

ORA

Per accedere al menu **DATA e ORA**, selezionare l'**icona IMPOSTAZIONE** (n. 5 a pagina 31) tramite la schermata HOME. Quindi scendi e seleziona "**DATA e ORA**".

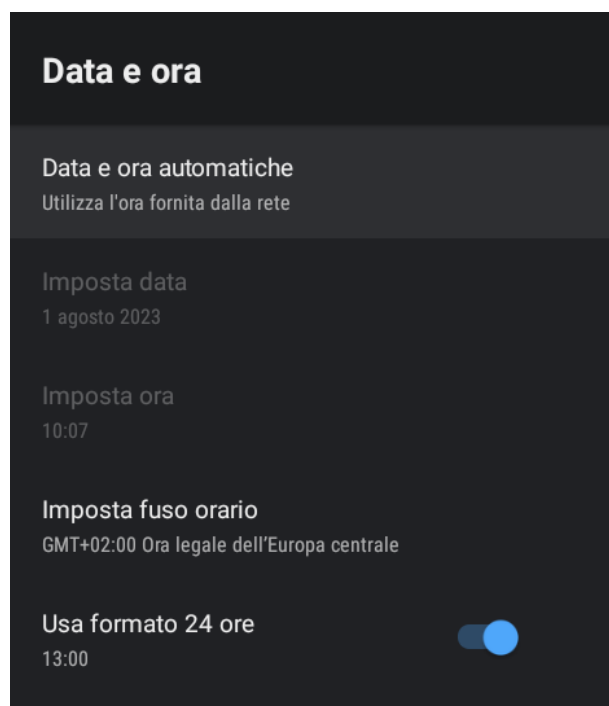

SCHERMATA HOME

Per accedere al menu **SCHERMATA HOME**,

1. Dalla schermata Home, selezionare l'icona **IMPOSTAZIONI** (n. 5 a pagina 31)
2. Seleziona "**Preferenze dispositivo**"
3. Quindi, scorri e seleziona "**Schermata home**".

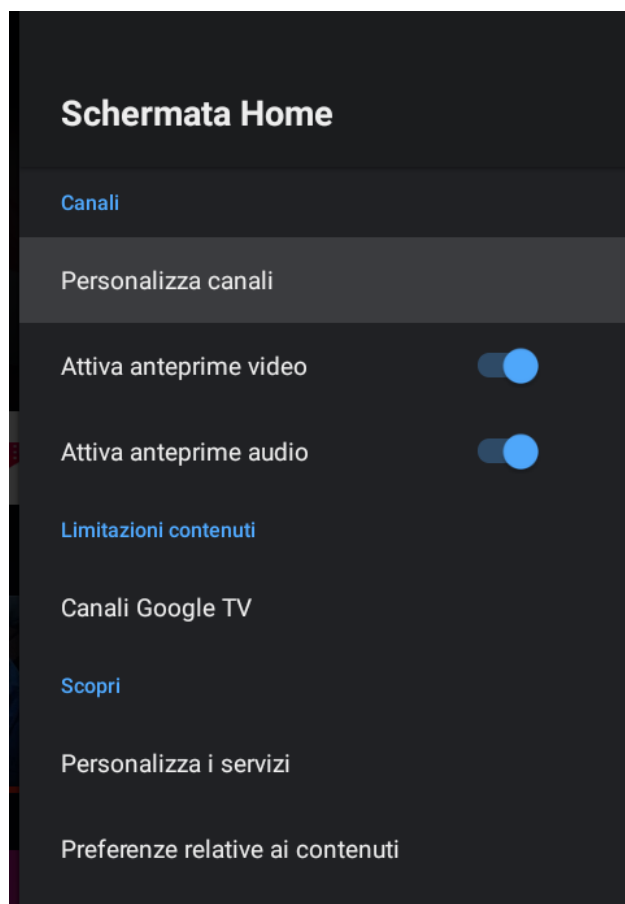

SALVASCHERMO

Per accedere al menu **Salvaschermo**,

1. Dalla schermata Home, selezionare l'icona **IMPOSTAZIONI** (n. 5 a pagina 31)
2. Seleziona "**Preferenze dispositivo**"
3. Quindi, scorri e seleziona "**screensaver**".

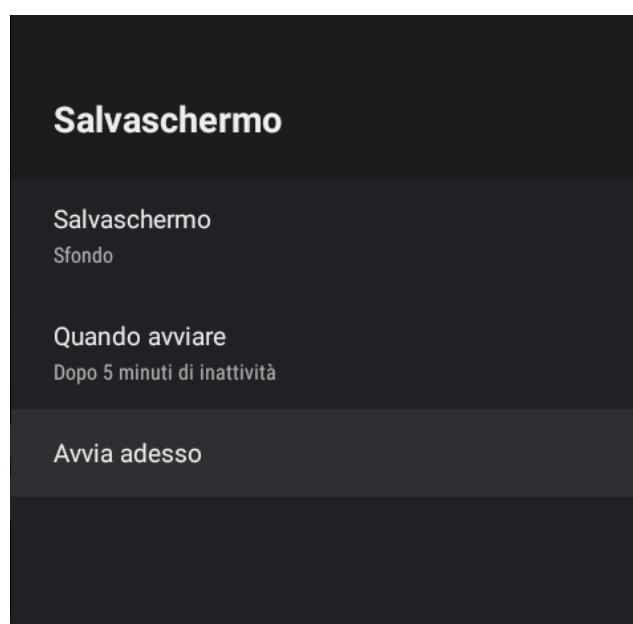

GOOGLE ASSISTANT

Per accedere al menu **Google ASSISTANT**,

1. Selezionare l'icona **IMPOSTAZIONE** (n. 5 a pagina 31) tramite la schermata HOME.
2. Seleziona "**Preferenze dispositivo**"
3. Quindi, scorri verso il basso e seleziona "**Google ASSISTANT**".

Gli account saranno accessibili solo se hai collegato un account Gmail tramite "Google Play Store".

È necessario un account Gmail per scaricare e installare applicazioni tramite il "Google Play Store".

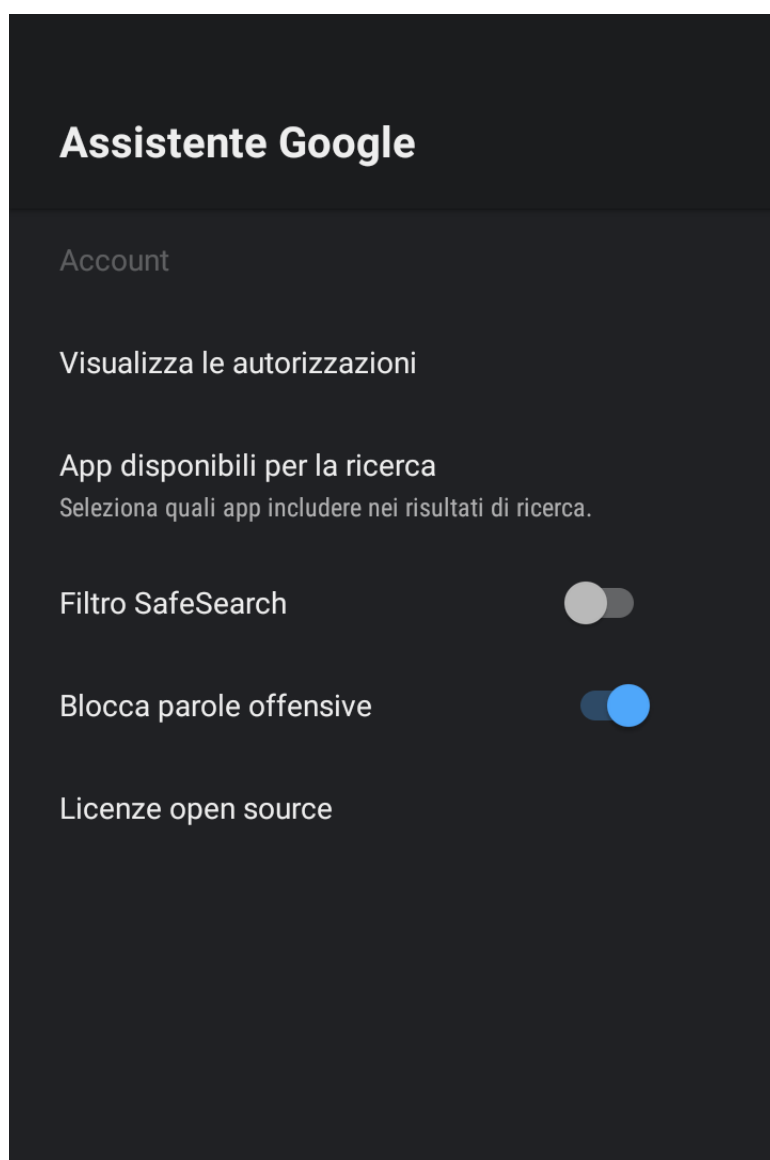

IMMAGINE

Per accedere al menu **IMMAGINE**,

1. Selezionare l'icona **MENU** sul telecomando.
2. Seleziona "**IMMAGINE**"
3. Quindi premi il pulsante OK per entrare nella sotto-pagina.

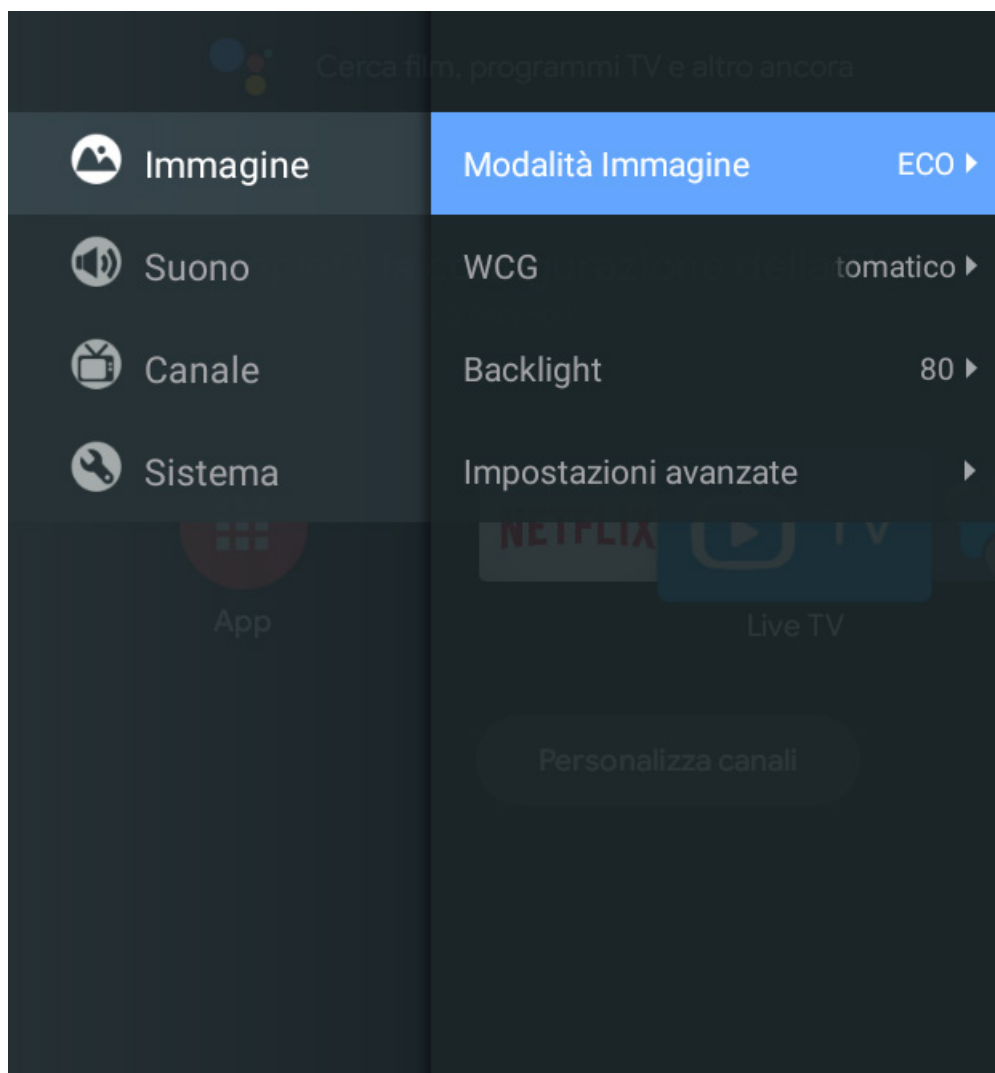

SUONO

Per accedere al menu **SUONO**,

1. Selezionare l'icona **MENU** sul telecomando.
2. Seleziona "**SUONO**"
3. Quindi premi il pulsante OK per entrare nella sotto-pagina.

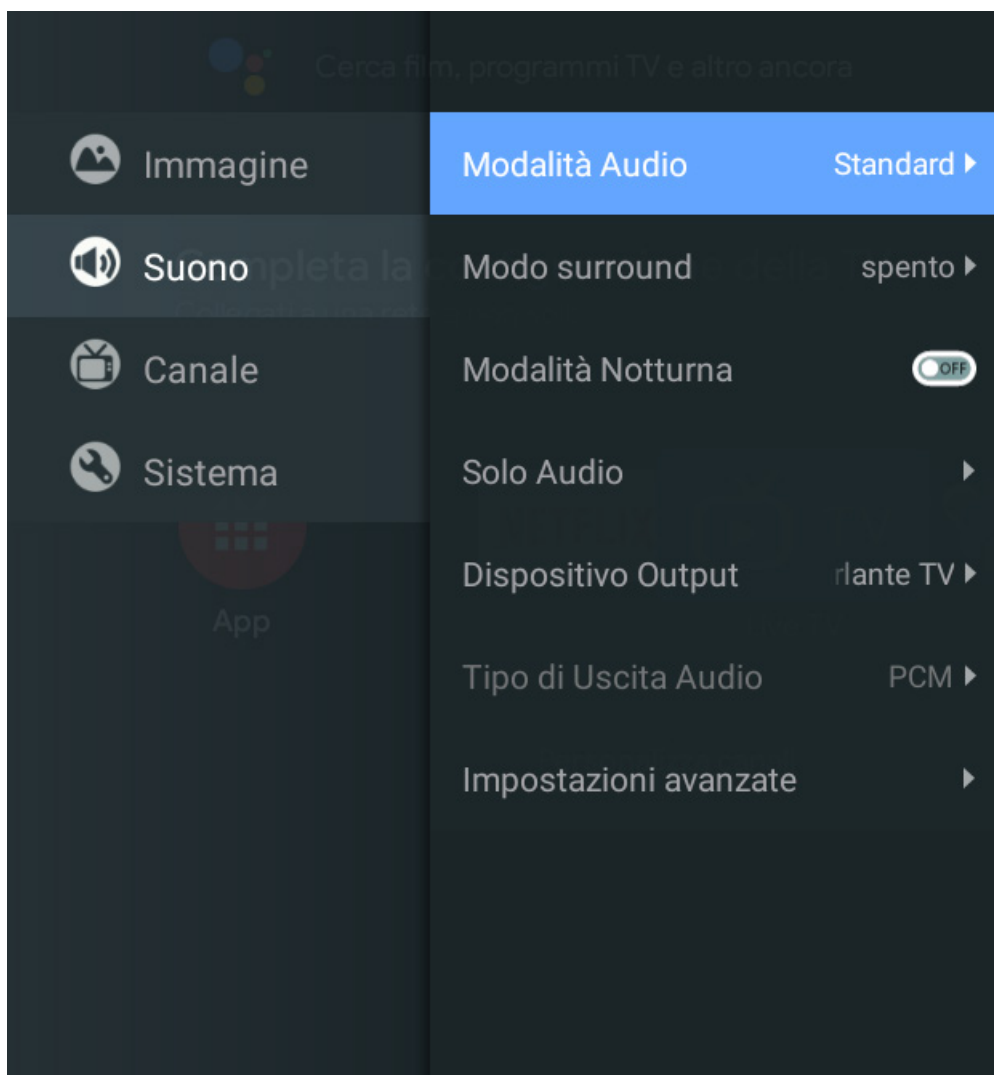

CANALE

Per accedere al menu **CANALE** (in modalità Live TV),

1. Selezionare l'icona **MENU** sul telecomando.
2. Seleziona "**CANALE**"
3. Quindi premi il pulsante OK per entrare nella sotto-pagina.

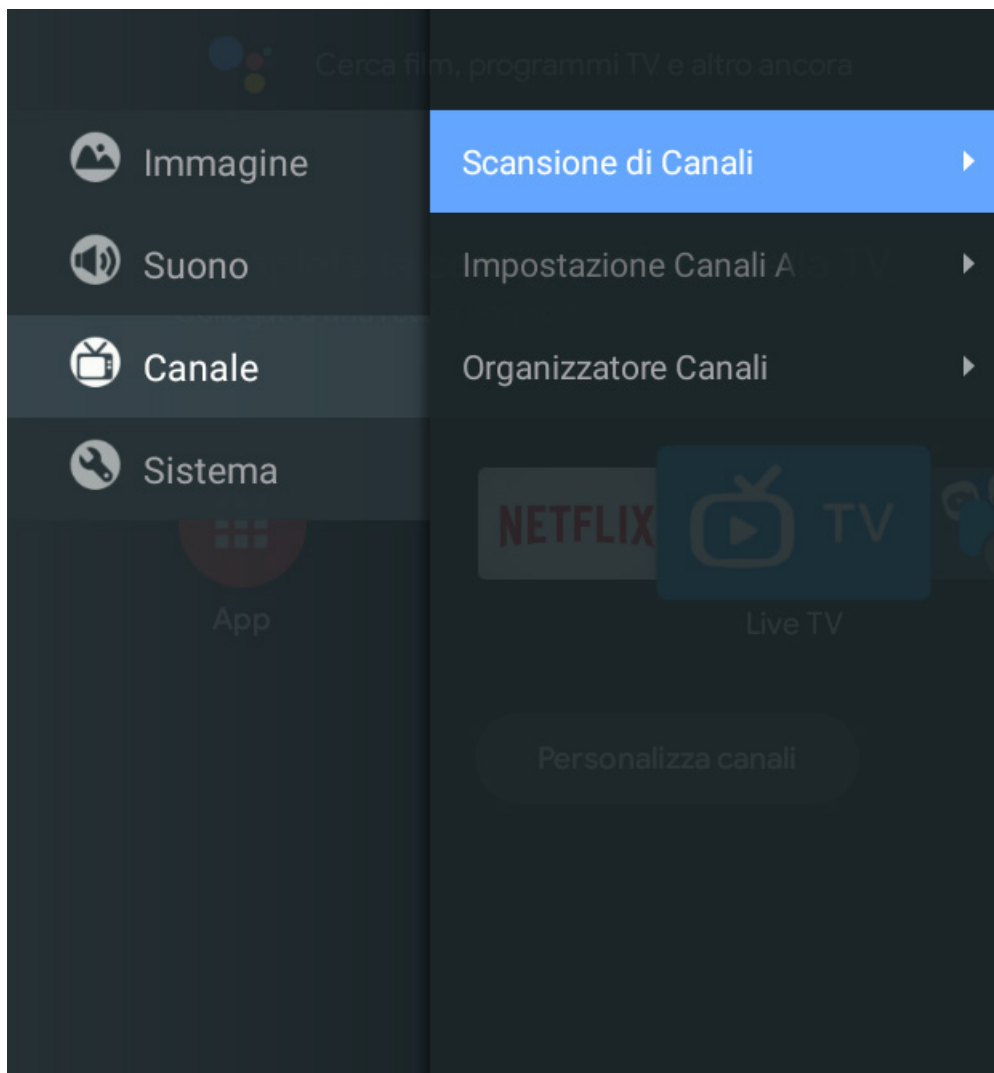

CONTROLLO GENITORI

Per accedere al **controllo parentale**: System - Settings - Lock, quindi immettere la password per accedere al controllo parentale.

Se è la prima volta che accedi al Controllo genitori, ti verrà chiesto di creare la password.

Se dimentichi la password, puoi usare la password universale "0812".

(Nota: "0000" non è un PIN valido.)

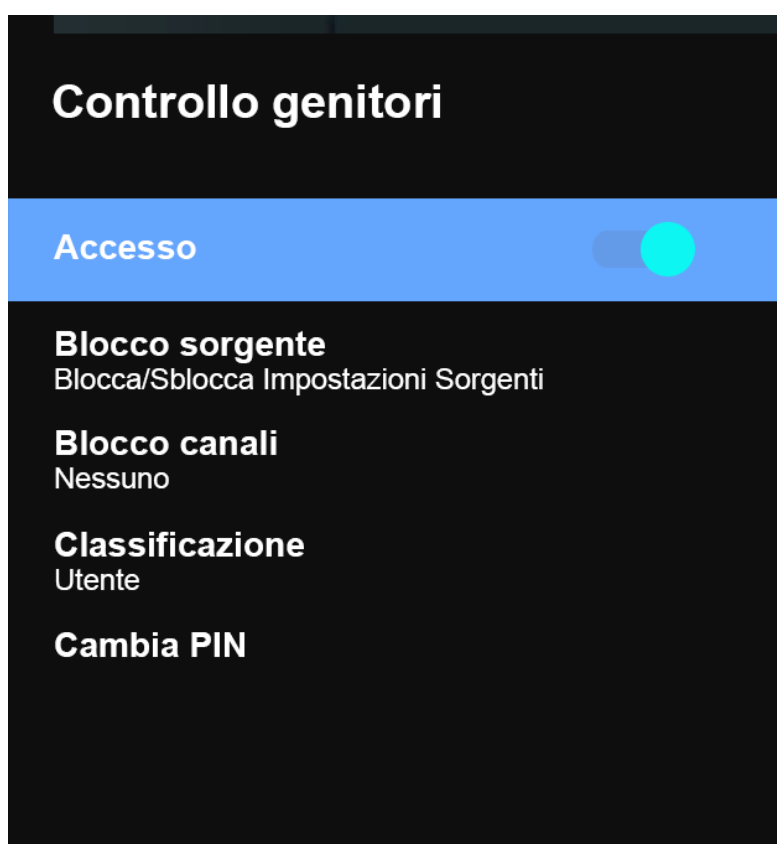

FAQs

RISOLUZIONE DEI PROBLEMI

Sintomo	Cosa controllare ed istruzioni da seguire
Effetto fantasma o immagine sdoppiata	Ciò può essere causato da parziale copertura dell'antenna dovuta a grattacieli o colline. L'uso di un'antenna direzionale può migliorare l'immagine.
Non si accende	<ul style="list-style-type: none">• Controlla se il cavo di alimentazione del televisore è inserito nella presa.• Scollegare la TV, attendere 60 secondi, quindi reinsertire la spina nella presa e riaccendere la TV.
Non c'è immagine	<ul style="list-style-type: none">• Controllare i collegamenti dell'antenna sul retro del televisore per vedere se è correttamente collegata.• Possibile problema alla stazione di trasmissione. Prova un altro canale.• Agisci sui controlli di contrasto e luminosità.• Alcune modalità TEXT potrebbero bloccare lo schermo.
C'è immagine ma non il suono	<ul style="list-style-type: none">• Aumentare il livello del volume premendo il tasto VOL + del telecomando o sul pannello di controllo laterale della TV.• Premere il pulsante MUTE sul telecomando per assicurarsi che l'audio non sia disattivato.
Suono buono ma colori poveri.	Agisci sulle regolazioni di luminosità , contrasto e colore
Effetto neve e senza suono	Controlla la connessione di antenna
Linee orizzontali tratteggiate	Ciò può essere causato da interferenze elettriche (ad es. Asciugacapelli, luci al neon vicine, ecc.). Spegnerne l'apparecchiatura.
Il Tv non risponde al telecomando	<ul style="list-style-type: none">• Controlla se le batterie funzionano. Sostituire se necessario.• Pulire la lente del ricevitore sul televisore.• Puoi comunque utilizzare i pulsanti sul lato della TV.
Pixel sempre scuri o sempre accesi	La TV è prodotta con precisione utilizzando un livello estremamente elevato di tecnologia. Tuttavia, a volte i pixel potrebbero non essere visualizzati correttamente. Questi tipi di eventi sono inerenti a questo tipo di prodotto e non identicano il prodotto come difettoso.

sèleco®

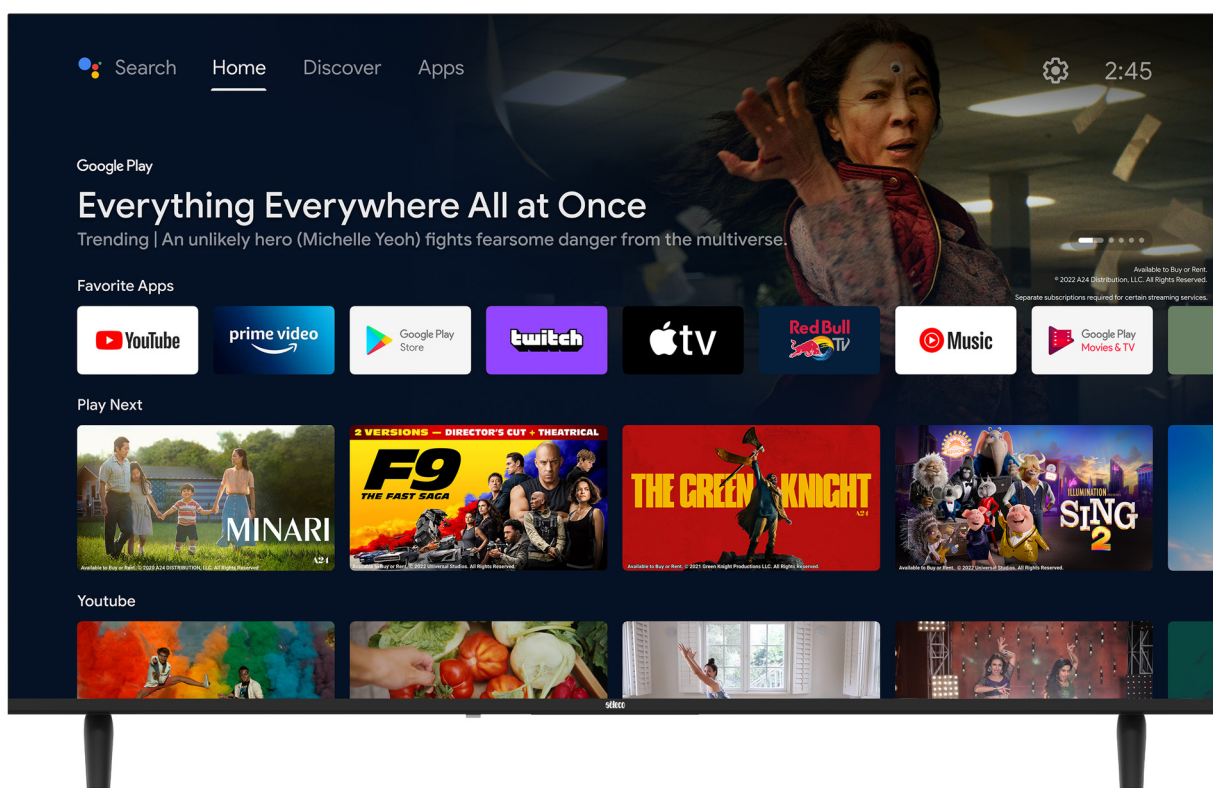

TV5023UHDA11SMARTG User Manual



Please read this manual carefully before using, and keep it for future reference.

CONTENTS

General Safety	4
Technical schedule	16
Specification	17
Installation	18
Controls and Connections	20
Remote Control	22
Initial Setup	25
Android TV - Home Screen	30
Google Play	31
Google Assistant	32
Input	34
Setting	35
Network	36
Device Preferences	
About & Time setting	37
Home Screen & Screen Saver	38
Google Assistant setting	39
MENU	
Picture Setting	40
Sound Setting	41
Channel Setting	42
Parental Control	43
FAQs	44
WEEE	45

GENERAL SAFETY INSTRUCTIONS

Read this instruction manual carefully as it contains important information on the safety, use and maintenance of the appliance. Keep the manual for future reference.

1. Disconnect the plug from the wall socket in case of a long period of disuse. Disconnect the plug and antenna cable even in severe thunderstorms.
2. Do not pull the cable to pull the plug out of the socket
3. Do not rest heavy objects on the cables
4. Do not bend or knot the cables
5. The TV screen is made of a fragile material, therefore, it should not be subjected to impact or pressure to avoid damage. If it is damaged, remove the plug from the socket and contact a service center. If liquid comes out of the panel, be careful and do not let it come into contact with your eyes and mouth, contact a doctor if necessary.
6. Switch off and unplug from the mains before cleaning and maintenance. For cleaning, use only a clean dry cloth. Do not use aggressive detergents such as thinners, alcohol, petrol.
7. Place the device on a stable surface that can withstand its weight. If you are using a mobile, it must be strong and large enough to prevent the TV from protruding beyond edges of the cabinet. If it is fixed to the wall, follow the instructions for correct fixing to avoid danger. Do not place the TV in high positions (furniture, shelves, shelves) unless they are properly fixed to the wall. Do not place any textile or similar product between the TV and the furniture. It is necessary to inform children about the dangers so as to prevent them from climbing on the furniture to reach the TV and its accessories.
8. Leave adequate space on the sides of the TV to ensure proper ventilation
9. Do not expose the TV to direct sunlight, heat sources or naked flame sources (candles)

GENERAL SAFETY INSTRUCTIONS (Cont.)

10. No objects containing liquids, such as vases, should be placed on the TV. Avoid exposure to drops and splashes of water.
11. Connect only to a mains socket that complies with the regulations in force and in accordance with the rating plate data of the TV. The mains socket must be close and easily accessible to disconnect the TV in case of danger. If the TV does not have a specific shutdown switch, to turn off the TV, disconnect the mains plug.
12. Do not insert objects of any kind into the slots of the TV due to the danger of electric shock. If the TV does not have a specific shutdown switch, to turn off the TV, disconnect the mains plug.
13. Do not insert objects of any kind into the slots of the TV due to the danger of electric shock.
14. Read this manual carefully before using the TV.
15. Keep this manual, the complete warranty card, receipt, and product packaging. The safety precautions instructions reduce the risk of fire, electric shock and injury when followed correctly. Please follow all instructions and take note of all warnings.

GENERAL SAFETY INSTRUCTIONS (Cont.)

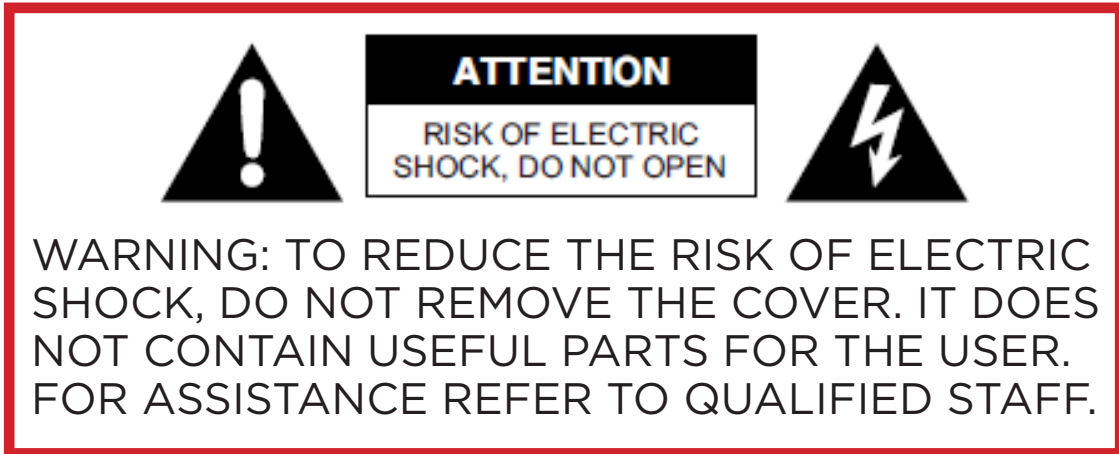

ATTENTION
RISK OF ELECTRIC SHOCK, DO NOT OPEN

WARNING: TO REDUCE THE RISK OF ELECTRIC SHOCK, DO NOT REMOVE THE COVER. IT DOES NOT CONTAIN USEFUL PARTS FOR THE USER. FOR ASSISTANCE REFER TO QUALIFIED STAFF.

The cover (or back) of the unit should not be removed to prevent risk of electric shock.

This unit must be serviced by a qualified service personnel only.



The lightning flash with symbol within the triangle is intended to warn you of a non-insulated dangerous voltage in the product's enclosure that could be of sufficient magnitude to generate a risk of electric shock to persons.



The exclamation point within the triangle is intended to warn you to the presence of important operating and maintenance instructions in the documents included with the product.



To avoid possible hearing damage, limit the listening time to high volumes.

GENERAL SAFETY INSTRUCTIONS (Cont.)

WARNING

1. Use furniture or stands recommended by the manufacturer.
2. The product must be installed on a surface that correctly supports its weight.
3. Make sure that the product rests completely on the surface on which it is installed.
4. Do not place the product on a tall cabinet without fixing neither the cabinet nor the product stably.
5. This will prevent the TV from falling.
6. Do not place the product on top of conductive or flammable fabrics or other materials.
7. Make sure that children do not climb onto the furniture or support where the TV is installed, with the intention of getting close to it, thus avoiding any risk of falling of the support or product;
any operation on the TV must be carried out by an adult.

WARNING

1. Do not expose this appliance to rain or moisture as it may cause a fire or an electric shock hazard.
2. Do not tamper with or modify the product in any way.
3. Use only accessories described and recommended by the manufacturer.
4. Please do not expose the product to direct contact with water.
5. Do not place any objects on top of the product, including liquid containers such as glasses.
6. Be careful when replacing the remote controller battery; incorrect installation can lead to explosion risks. Replace with the same or equivalent type of battery.

GENERAL SAFETY INSTRUCTIONS (Cont.)

Installation

16. To install the TV, please follow the instructions in this manual. This product must be placed on a sufficiently stable surface; incorrect installation is potentially dangerous as the TV could fall and cause injury. Be extremely careful around children.
17. Before installing the product, make sure that the output voltage corresponds to that indicated on the rear label of the TV where the electrical specifications are shown.
18. Do not use a damaged power cord or plug, or a power outlet with a loose connection. This could cause an electric shock.
19. Do not connect multiple devices to the same socket. This could cause the outlet to overheat and cause a fire. Make sure that the socket is easily accessible when operating the TV.
20. Do not bend, wrap or twist the power cord excessively.
21. Do not let anything rest on the power cord and antenna cable. This could cause a fire or electric shock.
22. Do not use the power cord near appliances that produce heat such as radiators, stoves, or irons. Excessive heat could melt the insulation and expose live wires, causing fire or electric shock.
23. Unplug this TV during lightning storms or when unused for long periods of time. Otherwise, it could result in fire or electric shock.
24. Do not block the ventilation openings of the product with items such as newspapers, tablecloths, curtains. Do not insert objects into the slots available on the sides and rear of the TV. This could cause the temperature inside the TV to rise and cause a fire.
25. If you notice any unusual smells or smoke coming from the TV, unplug the power cord from the outlet immediately and contact the service center. Otherwise, it could result in fire or electric shock.

GENERAL SAFETY INSTRUCTIONS (Cont.)

27. The TV should be cleaned periodically. Otherwise, the dust could accumulate over time and cause the temperature inside the TV to increase and / or the insulation of the connections to deteriorate, which in turn could cause an electrical fire.

28. The product is not intended for use by people (including children) with reduced physical, sensory or mental abilities, or small children of any age, unless supervised by an adult responsible for their safety.

29. The remote controller batteries should only be removed by an adult, making sure to keep them out of the reach of infants and children. Seek immediate medical attention if a child has swallowed a battery.

30. Batteries should not be exposed to direct sunlight or heat.

31. To clean the TV, do not use chemicals, detergents, or wet cloths, be sure to use a dry cloth to clean it of marks or dust and only after unplugging the product from the power outlet.

32. Contact a qualified service center for any repair or other service required.

GENERAL SAFETY INSTRUCTIONS (Cont.)

WARNING!

1. We strongly recommend that you lock the TV to the stand on which it is installed.
2. In this way, accidents caused by the furniture or TV overturning can be prevented.
3. To avoid any risk of serious injury, we strongly recommend that this product be permanently attached to the wall or another suitable surface.
4. Fasteners are not included as surfaces made of different materials require different fixtures. Please contact qualified personnel.
5. If a TV is not placed stably enough, it can be potentially dangerous due to accidental fall. Many injuries, particularly for children, can be avoided by taking simple precautions such as:
6. Use furniture or stands recommended by the manufacturer.
7. The product must be installed on a stand that can support the weight and size of the TV.
8. Make sure that the product rests completely on the surface on which it is installed.
9. Teaching children about the dangers that can arise from climbing on furniture with the aim of reaching

Be sure to position the product according to the following considerations:

33. Prefer dry surfaces in well ventilated areas.
34. Do not expose to sunlight and other heat sources.
35. Do not expose to contact with water or other liquids.
36. Protect from dust and pollutants.
37. Do not install the TV on furniture with limited space, such as bookcases.
38. Do not install the TV near heat sources such as radiators, stoves or other appliances that produce heat.

GENERAL SAFETY INSTRUCTIONS (Cont.)

39. Do not place containers with liquids next to the TV; if the liquid were to fall and penetrate inside the casing, it could cause short circuits, fires or electric shocks.
40. Do not place small metal objects on top of the unit; if such objects penetrate the TV casing, this could cause short circuits, fire or electric shock.
41. Do not use or store flammable or combustible materials near the unit. This could cause fire or explosion. Do not place open flames, such as lighted candles, cigarettes, or incense sticks on top of the TV.
42. It is advisable that the antenna is installed away from the power outlet; Please contact a professional antenna technician to install the antenna, to avoid incorrect installation which could cause fire, electric shock, or serious injury.
43. Install the unit at a reasonable distance from the wall to ensure sufficient ventilation.
44. Connect the power supply of your TV to an easily accessible and easy to disconnect socket.
45. Do not use this apparatus near water. For example, do not use near a laundry tub, in a wet cellar, near a swimming pool or the like.
46. Clean the appliance only with dry cloths.
47. Do not block the ventilation openings. Install in accordance with the manufacturer's instructions. The slots and openings on the back or bottom are for ventilation, to ensure reliable operation of the TV and to protect it from overheating. Do not block or cover these openings. Do not block the openings by placing the TV on a bed, a sofa or similar surfaces.
48. Do not install this unit near heat sources such as radiators, heating vents, stoves or other apparatus (including amplifiers) that produce heat.

GENERAL SAFETY INSTRUCTIONS (Cont.)

49. Do not alter the safety purpose of the polarized or grounding-type plug. A polarized plug has two blades with one wider than the other. A grounding plug has two blades and a third grounding prong. The largest lamella or the third pole perform a protective function. If the provided plug does not fit into your outlet, consult an electrician for replacement of the obsolete outlet.

50. Protect the power cord from being walked on or pinched particularly at plugs, convenience receptacles, and the point where the cord exits the apparatus.



51. Use only accessories specified by the manufacturer.

52. Use only with the cart, stand, tripod, bracket, or table specified by the manufacturer, or sold with the apparatus. When using a cart, be careful when moving the cart and the appliance together to avoid injury from overturning. The TV / cart assembly must be moved with care. Quick stops, excessive force, and uneven surfaces could cause the cart and TV to tip over.

53. Unplug this apparatus from the power supply during lightning storms or when it will not be used for a long time. For added protection of the TV receiver during a lightning storm or when it is not used for an extended period, unplug it from the wall outlet and disconnect the antenna or cables. This will prevent damage to the TV caused by lightning or power surges.

54. Have repairs carried out by qualified service personnel only. Maintenance is required if the appliance has been damaged in any way, such as damage to the power cord or plug, if liquid has been spilled or objects have fallen into the appliance, appliance has been exposed to rain or moisture, if it does not operate normally or has been dropped.

55. This TV should only be operated with the type of power source indicated on the rating plate. If you are unsure of the type of power supply in your home, consult your dealer or local power supplier. For battery power supply of the TV remote control, refer to the operating instructions.

GENERAL SAFETY INSTRUCTIONS (Cont.)

56. The television should not be exposed to dripping or splashing water. Do not place objects filled with liquids, such as vases, on the TV.

57. Never push objects of any kind into the TV through openings as they may touch dangerous voltage points or other electrical components which could result in fire or electric shock. Do not spill liquids of any kind on the TV.

58. Unplug the TV from the wall socket before cleaning. Do not use liquid or aggressive detergents. Use a damp cloth for cleaning.

59. Do not place the television near or on top of radiators or other heat sources. Do not place the TV in recessed places such as bookcases or shelves unless adequate ventilation is provided or the manufacturer's instructions are followed.

60. Do not place the TV on an unstable cart, stand, tripod, bracket or table. The TV may fall, causing serious injury or damage to the set.

61. Do not try to repair the TV yourself. As opening or removing covers may expose the user to dangerous voltage or other hazards. Have repairs carried out by qualified service personnel only.

62. **WARNING:** To avoid injury, the appliance must be securely fastened to the floor or wall according to the installation instructions.

GENERAL SAFETY INSTRUCTIONS (Cont.)

TREATMENT AND DISPOSAL OF BATTERIES

1. ATTENTION: incorrect replacement of the batteries or the use of batteries of different types non-equivalent can cause explosions.
2. The battery should not be exposed to excessive heat such as that from the sun, fire or similar sources.
3. Do not mix different types of batteries, or new batteries with old ones.
4. The battery must be positioned according to the correct polarity.
5. If the battery is low it must be removed from the product.
6. The battery must be disposed of safely. To protect the environment, always use the appropriate collection containers (consult your dealer).
7. Keep batteries away from children and pets. Only adults are allowed to take care of the batteries.
8. Never throw batteries into fire or expose them to flames or other heat sources.
9. Follow the safety and use instructions for the battery.



The terms HDMI, HDMI High-Definition Multimedia Interface, and the HDMI Logo are trademarks or registered trademarks of HDMI Licensing Administrator, Inc.



GENERAL SAFETY INSTRUCTIONS (Cont.)

CLEANING AND MAINTENANCE

1. Unplug the unit from the electrical outlet before cleaning.
2. To remove dust, wipe gently with a soft, lint-free cloth.
3. If necessary, use a slightly damp cloth.
4. Clean the plug with a dry cloth at regular intervals.
5. **CAUTION:** Moisture and dust can lead to fire or electric shock.
6. Be careful not to use liquids or detergents that can get inside the TV. (Liquid inside the TV may cause product failure, fire or electric shock.)
7. Do not clean with abrasive cloths and aggressive products such as insect repellents, solvents, thinners or other substances that may deteriorate the surface and finish of the TV cabinet.

Dear Customer

Herewith the manufacturer **RICA TRADE SRL** declares that this device complies with the 2014/53 / EU Directives.

The full text of the EU declaration of conformity is available at the following internet address: www.seleco-italia.it

TECHNICAL SCHEDULE

Information	Value and precision			Unit
Supplier's name or trade mark	SELECO			--
Supplier's model identifier	TV5023UHDA11SMARTG			--
Energy efficiency class for standard Dynamic Range (SDR)	F			--
On mode power demand for Standard Dynamic Range (SDR)	64			W
Energy efficiency class (HDR)	F			--
On mode power demand in High Dynamic Range (HDR) mode	65			W
Off mode, power demand	0			W
Standby mode, power demand	≤0.5			W
Networked Standby mode, power demand	≤ 2			W
Electronic display category	television			--
Size ratio	16	:	9	integer
Screen resolution (pixels)	3840	x	2160	pixels
Screen diagonal	127			cm
Screen diagonal	50			inches
Visible screen area	4982.8			cm ²
Panel technology used	LED LCD			--
Automatic Brightness Control (ABC) available	NO			--
Voice recognition sensor available	NO			--
Room presence sensor available	NO			--
Image refresh frequency rate	60			Hz
Minimum guaranteed availability of software and firmware updates (until):	08/30/2025			--
Minimum guaranteed availability of spare parts (until):	08/30/2025			--
Minimum guaranteed product support (until):	08/30/2025			--
Power supply type:	Internal			--

SPECIFICATIONS

Display Device	50" Ultra HD SMART TV
Resolution	3840 x 2160
Display Colours	1.07 Billion
Contrast ratio:	5000 : 1
Aspect Ratio	16 : 9
Android di versione	11.0
WIFI Working Frequency	2.4GHz / 5GHz
Maximum Transmission Power of WIFI	802.11 a - 15±2dBm at 54Mbps 802.11 b - 15±2 dBm at 11Mbps 802.11 g - 15±2 dBm at 54Mbps 802.11 n - 14±2dBm at 300Mbps
Bluetooth of Version	Bluetooth V2.1, V3.0, V4.2, V5.0
Bluetooth output power	6 dBm
Bluetooth Working Frequency	2402MHz-2480MHz
Software of Version	20230830_152306
Input / Output	Tuner: DVB-T2 H.265 HEVC MAIN 10, DVB-S2 HDMI x3, USB x2, OPTICAL Out x1, RF IN x2, RJ45 x1, AV IN x1, MINI YPbPr x1, EARPHONE x1, CI+ x1
Multimedia Playback Format under USB Mode	Movie: AVI, MKV, MP4, MOV, VOB, DAT, MPEG, TS
	Music: MP3, M4A
	Photo: JPEG, PNG, BMP
Power Source	100-240V ~ 50/60Hz
Power Consumption	90 W
Dimensions	With stand: 1111 x 242 x 709 mm (w x d x h)
	Without stand: 1111 x 78 x 640 mm (w x d x h)
Weight	Net: 7.9 kg
	Gross: 11.05 kg

NOTE: This document is for reference only, the operation interface is subject to the TV software.

INSTALLATION

Install the stand as described below, or if you want to mount it to a wall, please contact a professional installer.

Please ensure the TV is not plugged into the wall socket and furthermore we recommend to get another person to assist in the following task.

Attaching the stand

Step 1

Place a soft cushioned material on top of a flat surface to prevent damaging the screen panel. Then place the TV screen flat on top, with the screen side facing down, as illustrated on the right.

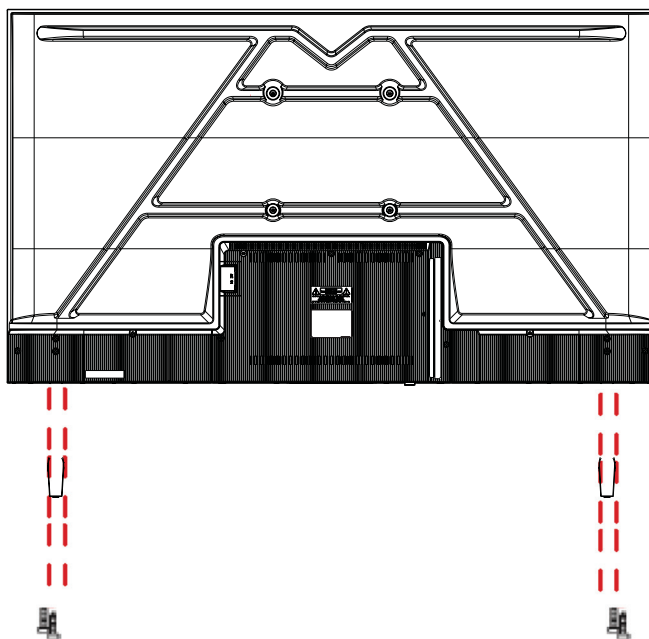

Step 2

Align the stand leg to the installation point, as illustrated below

Step 3

Tighten the screws (supplied) with a screwdriver to affix the stand to the panel, as illustrated on the right.

CAUTION!

Do not apply excessive force as this may damage the screw holes.

INSTALLATION (Cont.)

Wall-Mounting Instructions

Please ensure the TV is not plugged into the wall socket and furthermore we recommend to get another person to assist in the following task.

- We recommend you use a professional installer as we assume no liability for any eventual damage to the product or injury to yourself if you mount the TV on your own.

BACK OF TV

VESA PATTERN: 200 x 200mm

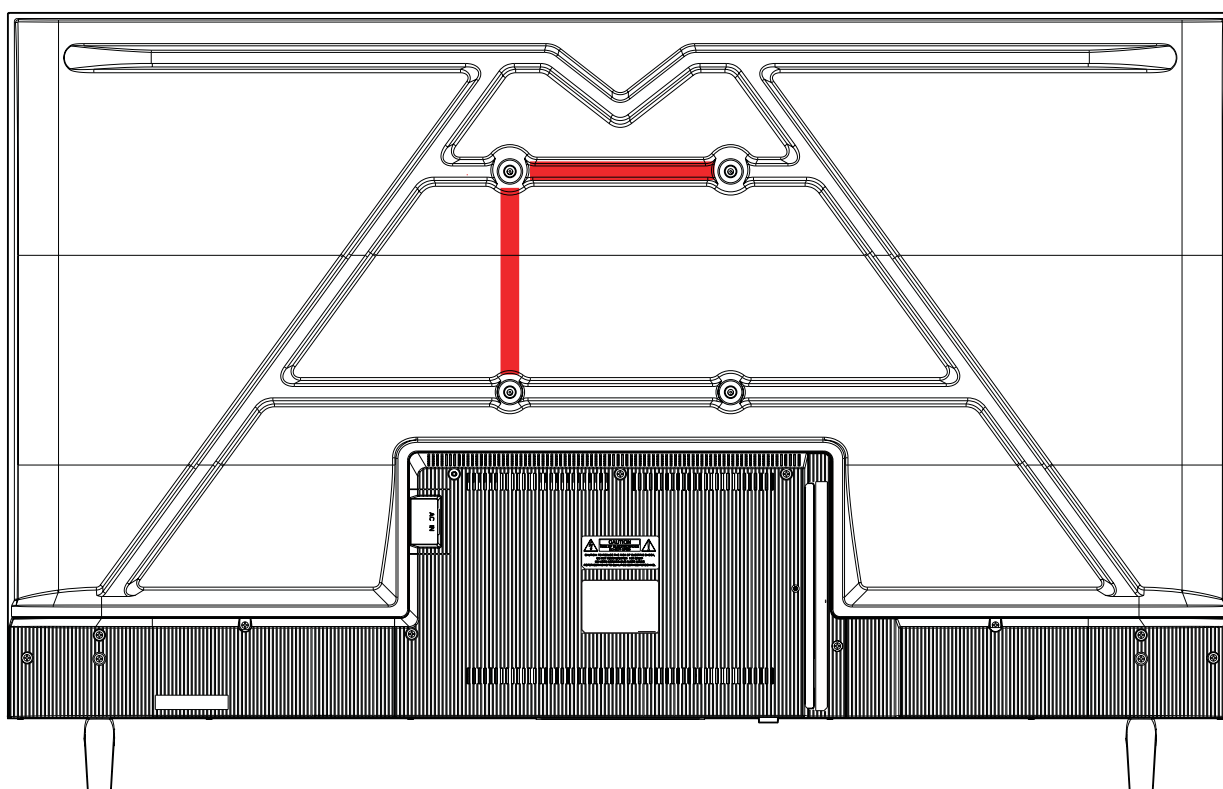

NOTE: If you are wall-mounting the TV, this should be done by a qualified installer.

CONTROLS AND CONNECTIONS

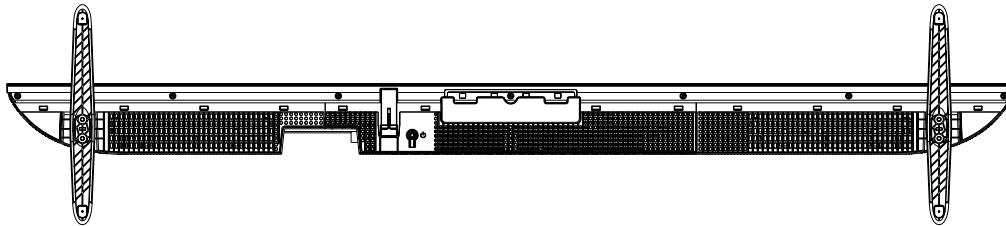

1. Power LED indicator and remote receiving window.
2. ⏻ Standby: To switch the TV on or back to standby.

CONTROLS AND CONNECTIONS

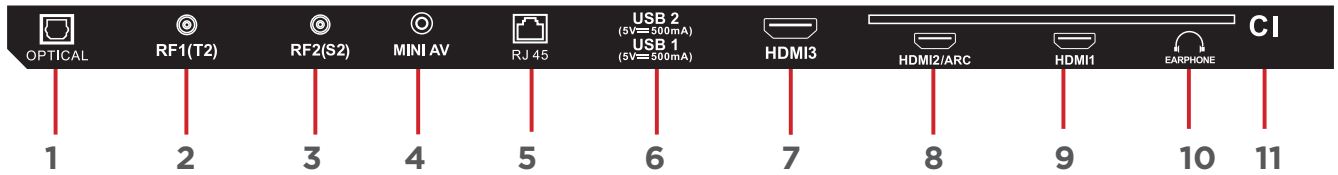

1. OPTICAL
2. RF1 (T2)
3. RF2 (S2)
4. MINI AV
5. ETHERNET INPUT (RJ45)
6. USB 1 & 2
7. HDMI 3
8. HDMI 2 / ARC
9. HDMI 1
10. EARPHONE
11. CI+





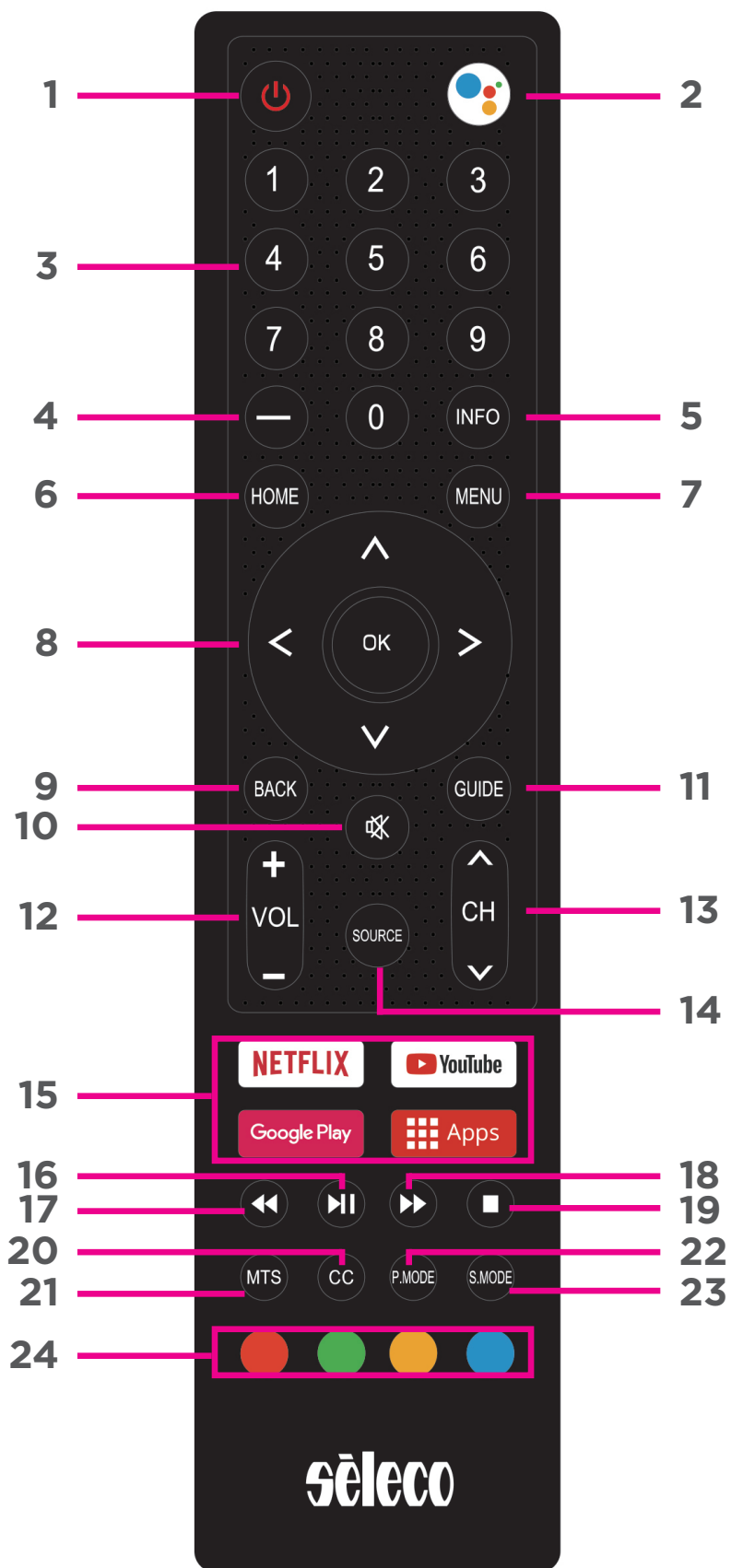

USB connection

Insert a USB storage device into the USB port to record, playback of video/music/photo.

REMOTE CONTROL



REMOTE CONTROL (CONT.)

1. **STANDBY:** ON/OFF
2. : Press to open the google assistant or start the voice search.
3. **0-9:** Number selection key.
4. **—:** Switch the digit when watching TV programs
5. **INFO:** Display Channel Information.
6. **HOME**
7. **MENU**
8. **ARROWS:** RIGHT/LEFT UP/DOWN buttons to navigate the on-screen menus.
OK: Select current option that's highlighted.
9. **BACK:** Return back to previous menu.
10. **MUTE**
11. **GUIDE:** Launch the Program Guide.
12. **VOL +/-:** Turn the volume up/down.
13. **CH+/-:** Press to play the next or previous channel.
14. **SOURCE:** Select desired input source.
15. **APP:** Select directly APPs.
16. : Start/pause playing.
17. : Move fast backward.
18. : Move fast forward.
19. : Stop.
20. **MTS:** Select a audio track
21. **CC:** Enable/disable subtitles.
22. **P-MODE:** Cycle through the different picture modes.
23. **S-MODE:** Cycle through the different sound modes.
16. : Corresponds to various colour functions in the menu or teletext.

REMOTE CONTROL (CONT.)

REMOTE CONTROL BATTERY INSTALLATION AND WARNINGS

- Open the battery compartment cover on the back of the remote control
- Insert 2 x 1.5V type AAA batteries placing them according to the correct polarity.
- Open the battery compartment cover on the back of the remote control
- Insert the batteries (check the number of batteries and the type in the remote control compartment) with the correct polarity
- Close the battery compartment cover.
- Batteries once installed should not be exposed to excessive heat such as sunshine, fire or the like.
- Do not use old and new batteries in the remote control.
- Do not use different types of battery.
- If it is not used for a long time, it is recommended to remove the batteries from the remote control.
- Keep batteries away from children and pets.
- Never throw batteries into fire.
- Accidental dropping of the remote control, resulting in breakage, will immediately invalidate the warranty.
- The remote control works effectively when used up to about 5m away from the TV.
- Do not expose the remote controller sensor to strong light

INITIAL SETUP

For the first initial setup, on screen setup wizard will guide you through setting up your TV. Please follow according to onscreen guide to setup your TV correctly.

To pair and enable the remote control, press and hold the 'OK' and 'VOL+' buttons for 3 seconds. After the pairing is successful, you can now operate the TV.

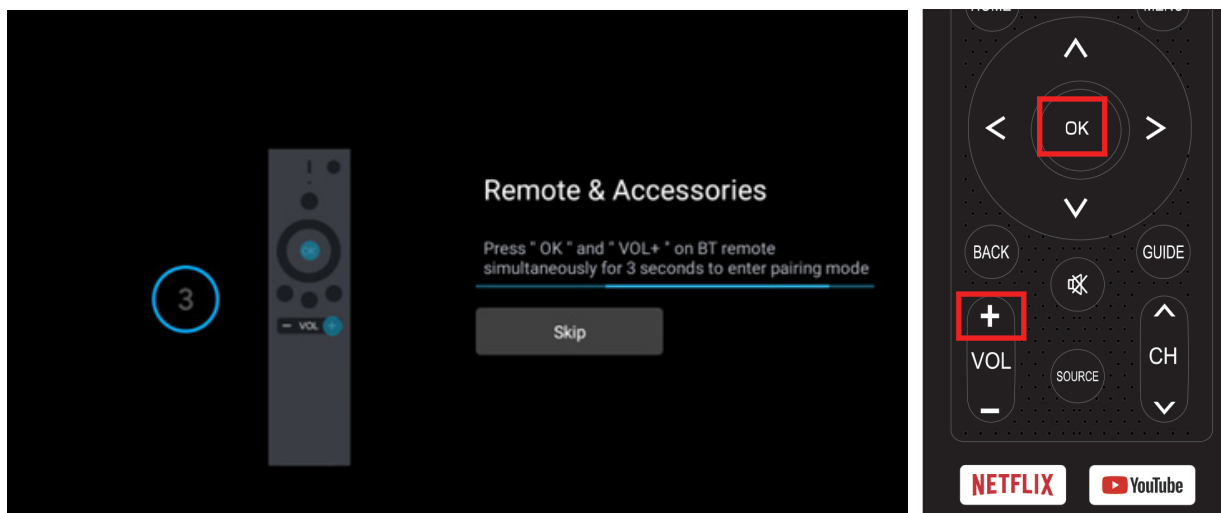

Use the ▲ / ▼ buttons to select system language, then press **OK** to confirm.

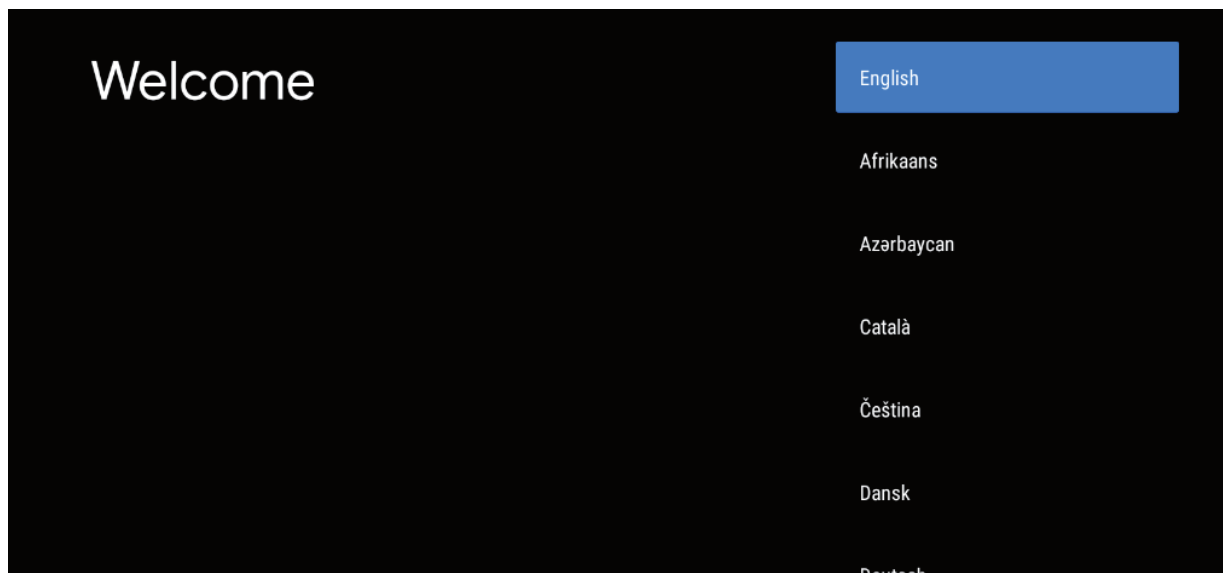

INITIAL SETUP (CONT.)

If you just want to use your TV normally, please select **“SKIP”**
To connect your Android Smartphone to your TV, Select **“Continue”**.

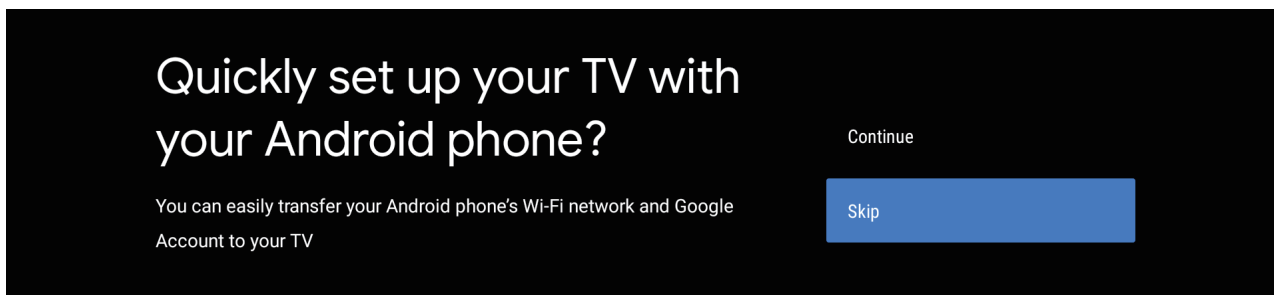

Press ▲ / ▼ to select your Wi-Fi you wish to connect to, enter the password and then confirm to connect.



By accepting the Google Terms of Service to improve the product experience, Select **“ACCEPT”** to proceed with this condition.

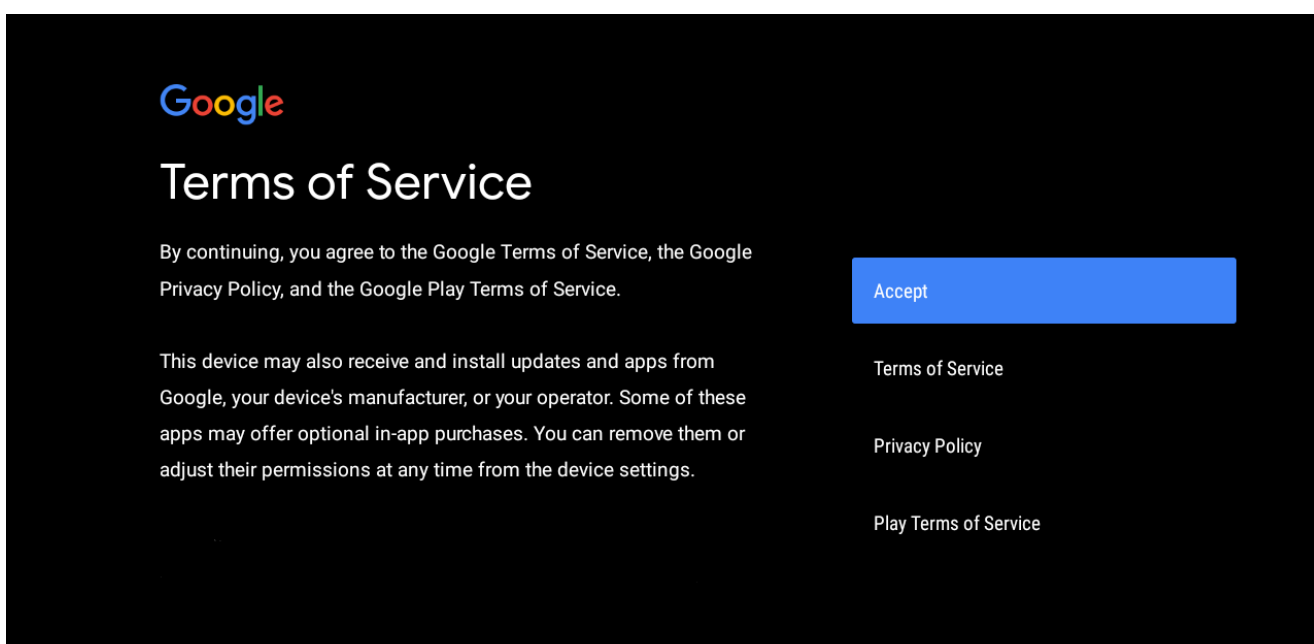

INITIAL SETUP (CONT.)

Select **“Use Location”** if you want your location identified on your Android TV. (Note: Don't tick use location if you want Google to inform you on weather more accurately based on location).

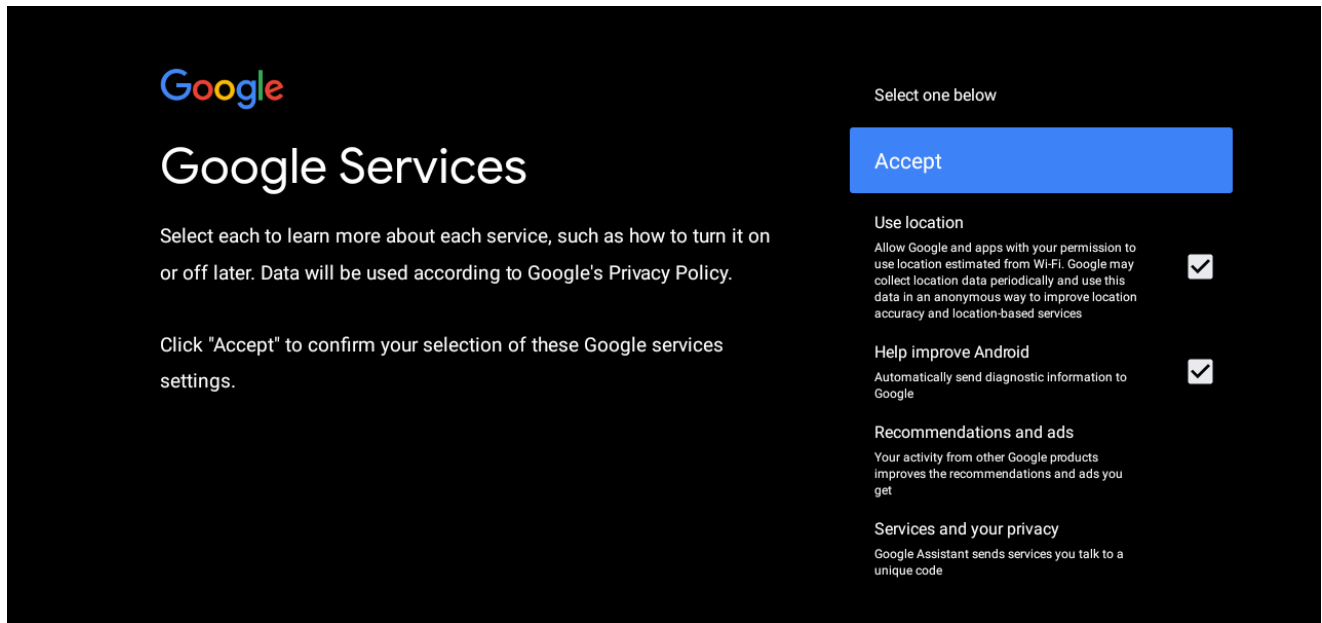

INITIAL SETUP (CONT.)

Informational screens will now appear, you can scroll through steps by press **“RIGHT”** directional button to continue.

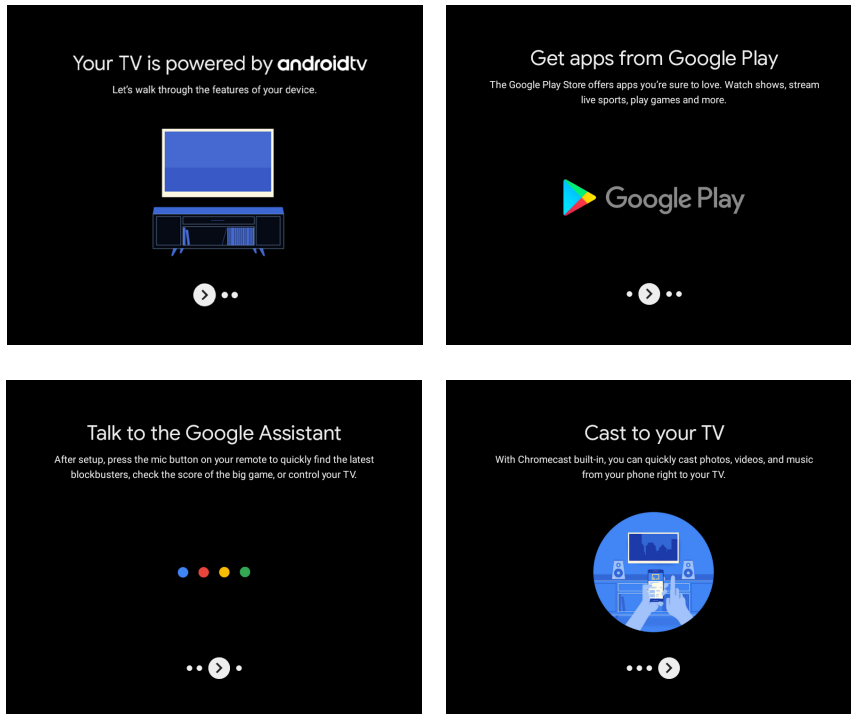

Select the country you are using the device in with the ▲ / ▼ directional buttons.

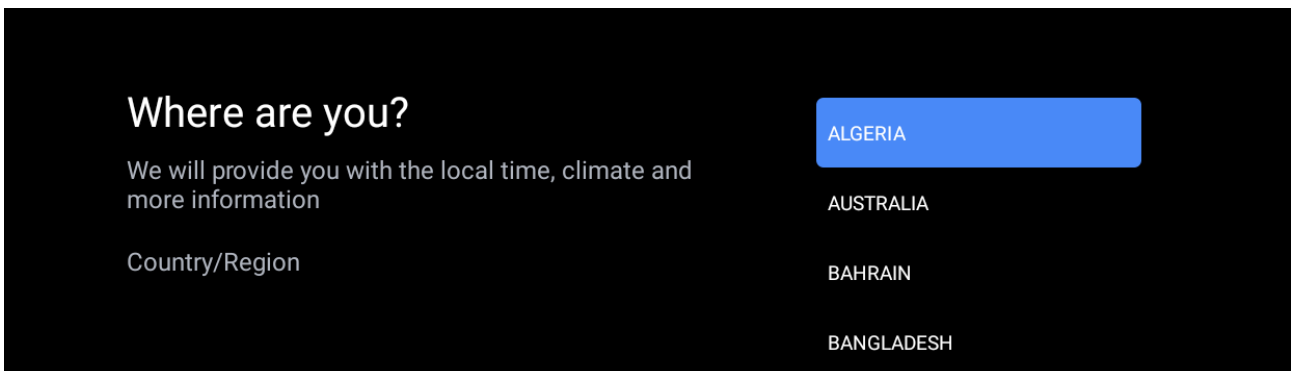

INITIAL SETUP (CONT.)

Channel Installation

Make sure to select **“ANTENNA”** to scan for channels using antenna cable.

NOTE: Please make sure **Antenna (RF) cable** is plugged into the **TV** port located on back of TV.

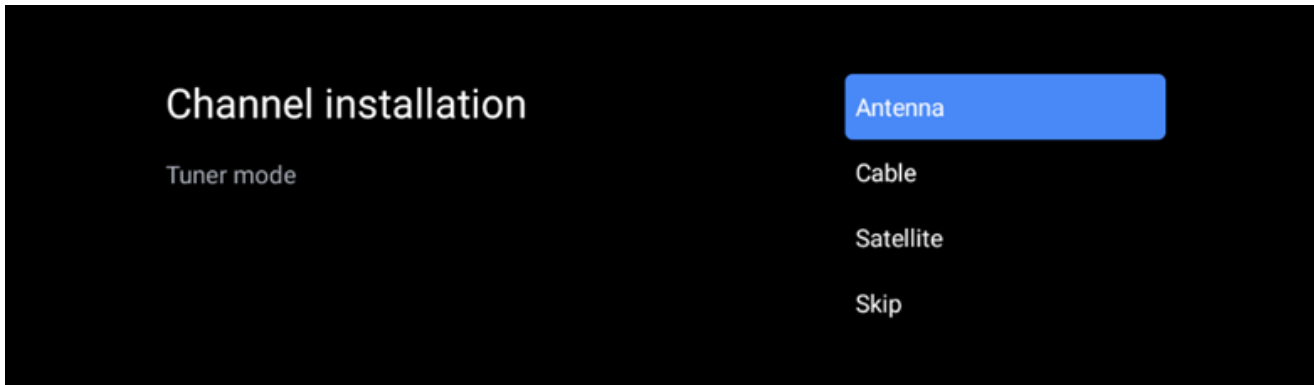

Select **“Start now”** to enter Home Page.

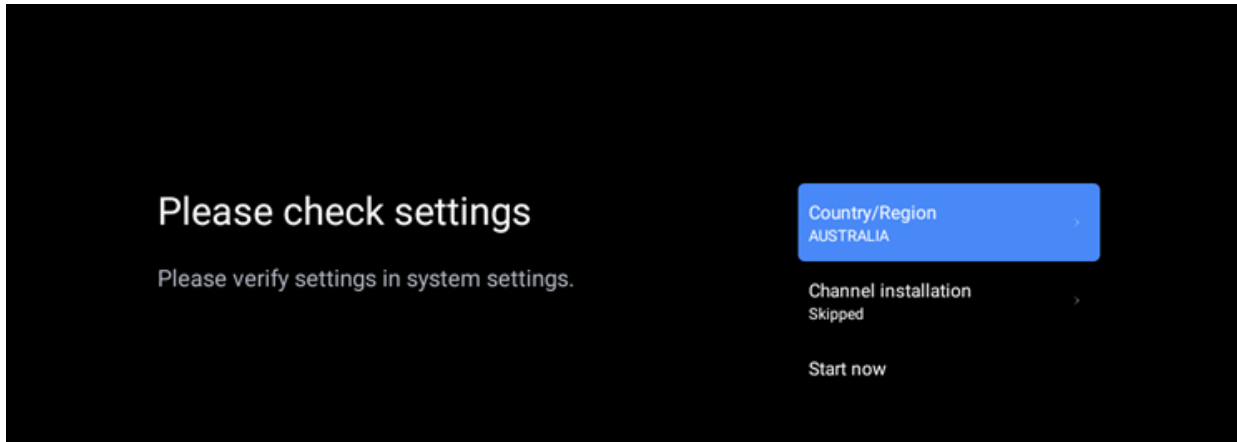

ANDROID TV - HOME SCREEN

Once you have completed initial setup, you will now enter the ANDROID TV home screen.

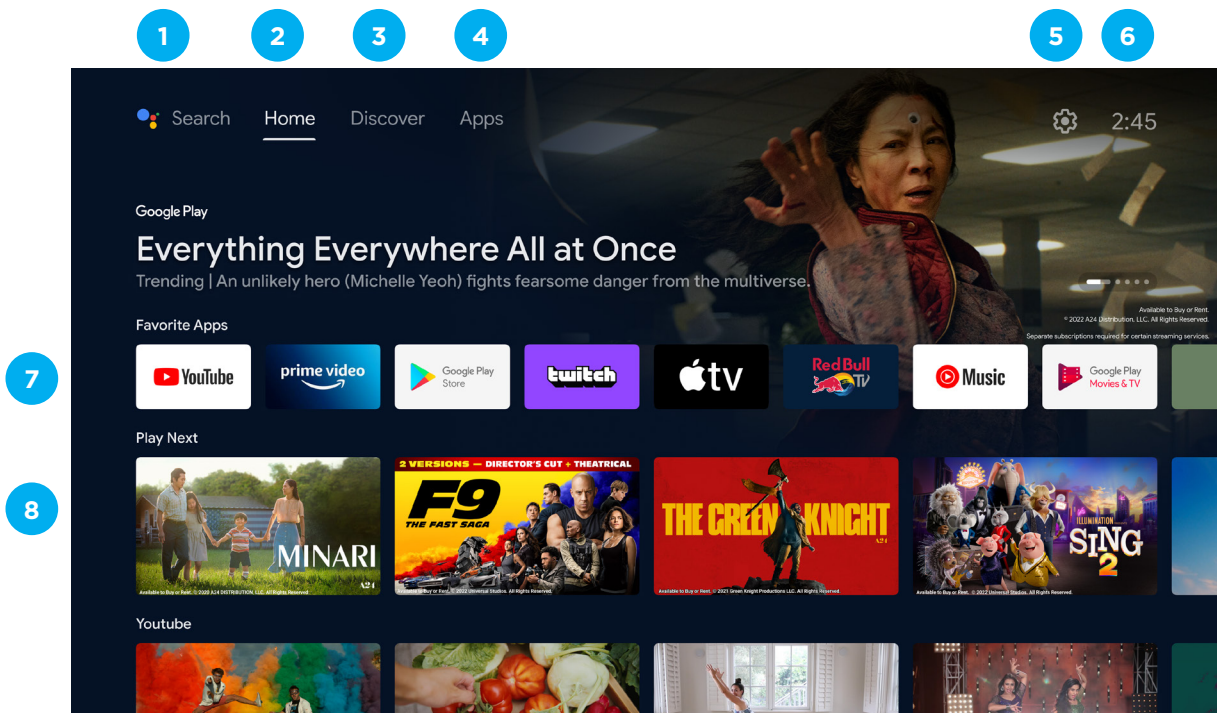

1. Press the Google Assistant button on your remote to do more on your TV with your voice.
2. **Home** - Main page to enter Live TV, view your pre-installed and downloaded applications.
3. **Discover** - Sign into your Google Account to get recommendations from your streaming services - organized into topics and genres based on what you watch.
4. **APPS** - Apps you have downloaded and apps you can search for to install.
5. **SETTINGS:** Select this if you want to access TV settings.
6. **TIME:** Displaying current time.
7. Each row past this point will display recommended content from the apps you already have installed.

Add Apps

At the end of this row of apps, Select the + box and add your app that you have downloaded and installed to the home screen of your Android TV.

8. Movies or Shows available to play next.

GOOGLE PLAY



To have access and to download applications from the **Google Play**, you must sign in with a **Gmail** account.

Once you open **Google Play**, you will be prompted to sign in or create a new account.

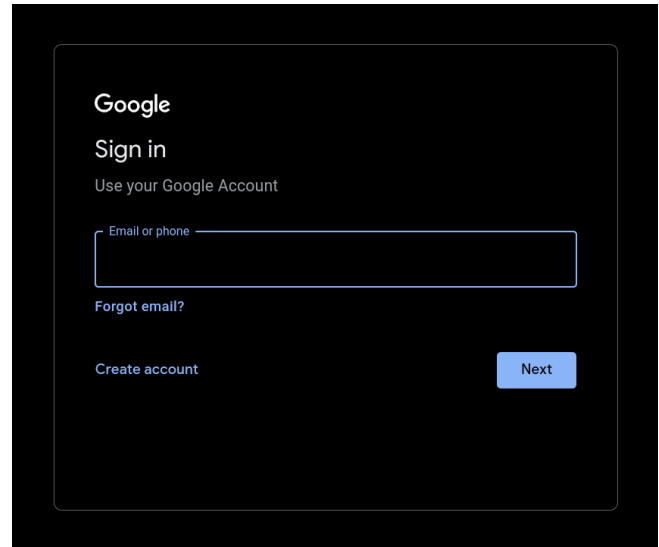

Once you have signed in, you will be brought to the below page, scroll through the list of applications available for download OR go to the search button, and search via entering Text or speaking to Google Assistant via your remote control.

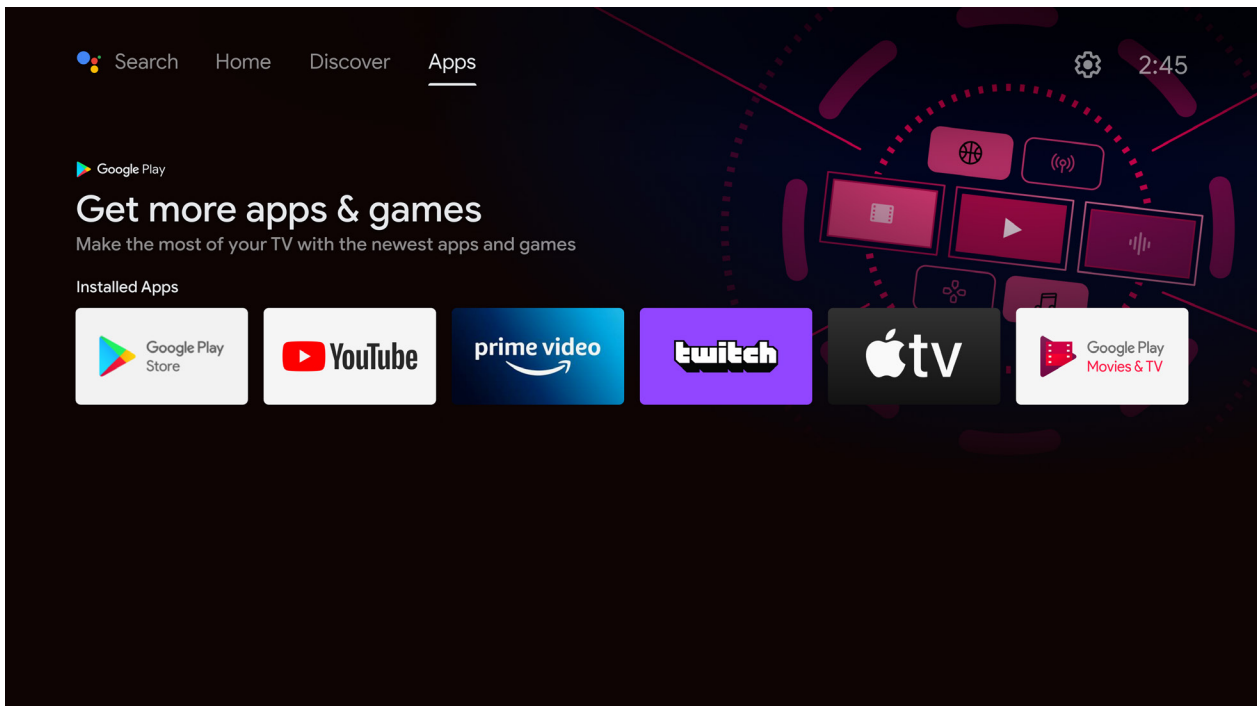

GOOGLE ASSISTANT

Do more on your TV with your voice. Press the Google Assistant button on your remote to quickly search 500,000+ movies and shows, get recommendations to match your mood, control smart home devices, and more.

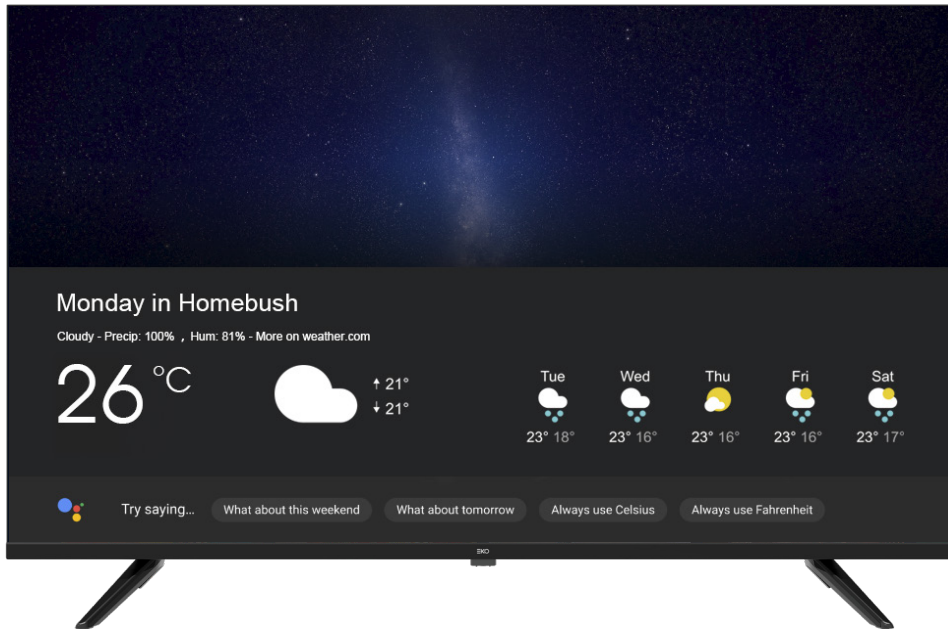

Press the Google Assistant button on your remote to do more on your TV with your voice. Ask Google to search for the latest blockbuster, stream shows, or open multiplayer games. Have it dim the lights by connecting smart home devices. Manage tasks and see your calendar. Or ask it questions and see the answers on your TV

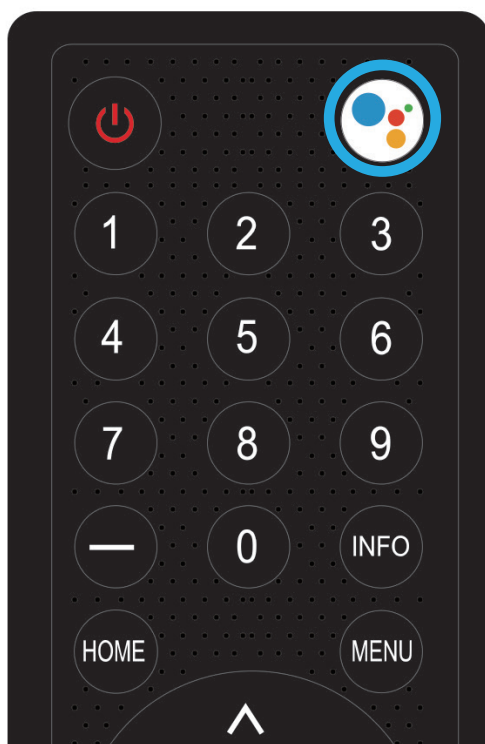

“What’s the weather today?”

DISCOVER

Discover new movies and shows from the services you already have access to. Suggestions based on what you've watched and what interests you make it easier to find your next favorite.

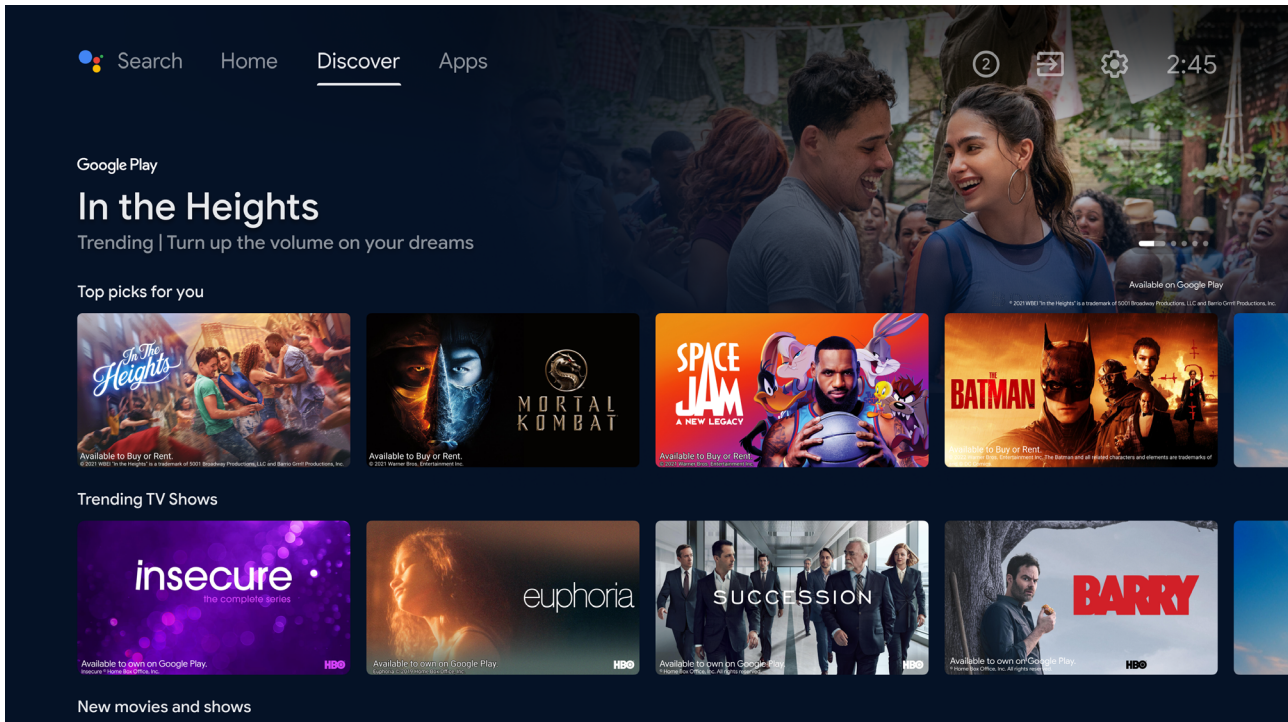

If you haven't already signed into Google Play using your Google Account. When selecting **DISCOVER** tab on the top of home page, you will be prompted to sign in.

Note: if already signed in, your Google Account will already appear.

1. Once signed into Google, you can select the apps you want recommendations for within the **DISCOVERY** section of Android TV.
2. Select (Tick) the apps you would like recommendations for.
3. Allow up to 10 seconds for Android TV to gather recommendations.
4. **DISCOVER** section will now display Movies or TV Shows recommended for you to watch.

INPUT MENU

To access **INPUT** menu, press the **SOURCE** button on your remote control to have quick access to **INPUT** menu.

Press narrow buttons to select available options. Ports that are not in use will show “no signal” when you enter it.

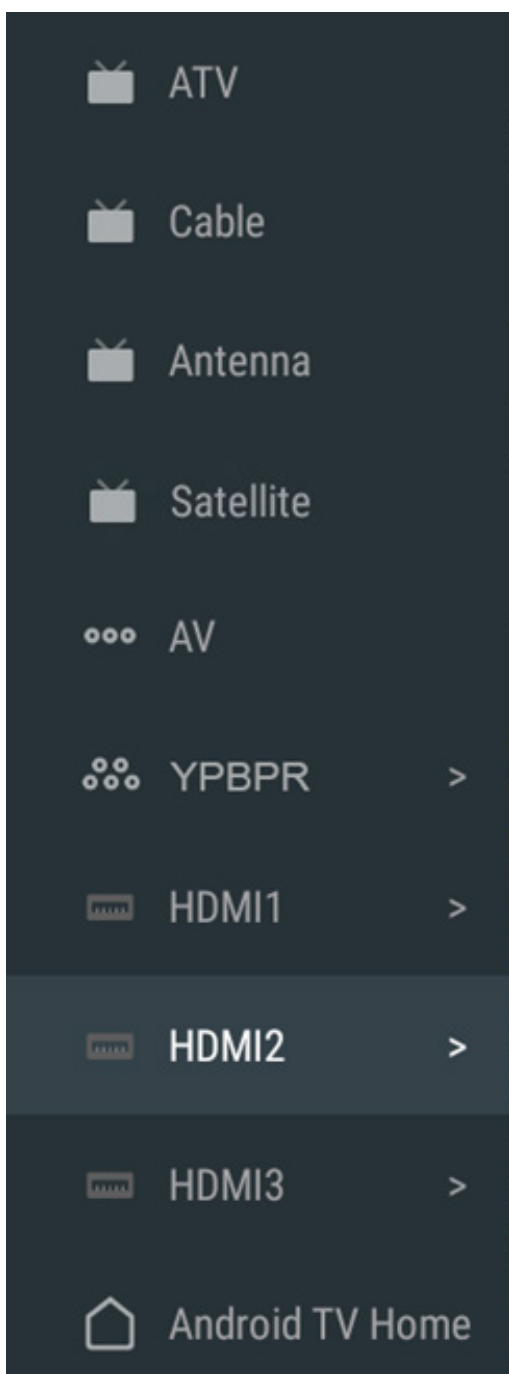

SETTING

To access **SETTINGS** menu, select **SETTINGS (#5 on page 30)** via the HOME screen.

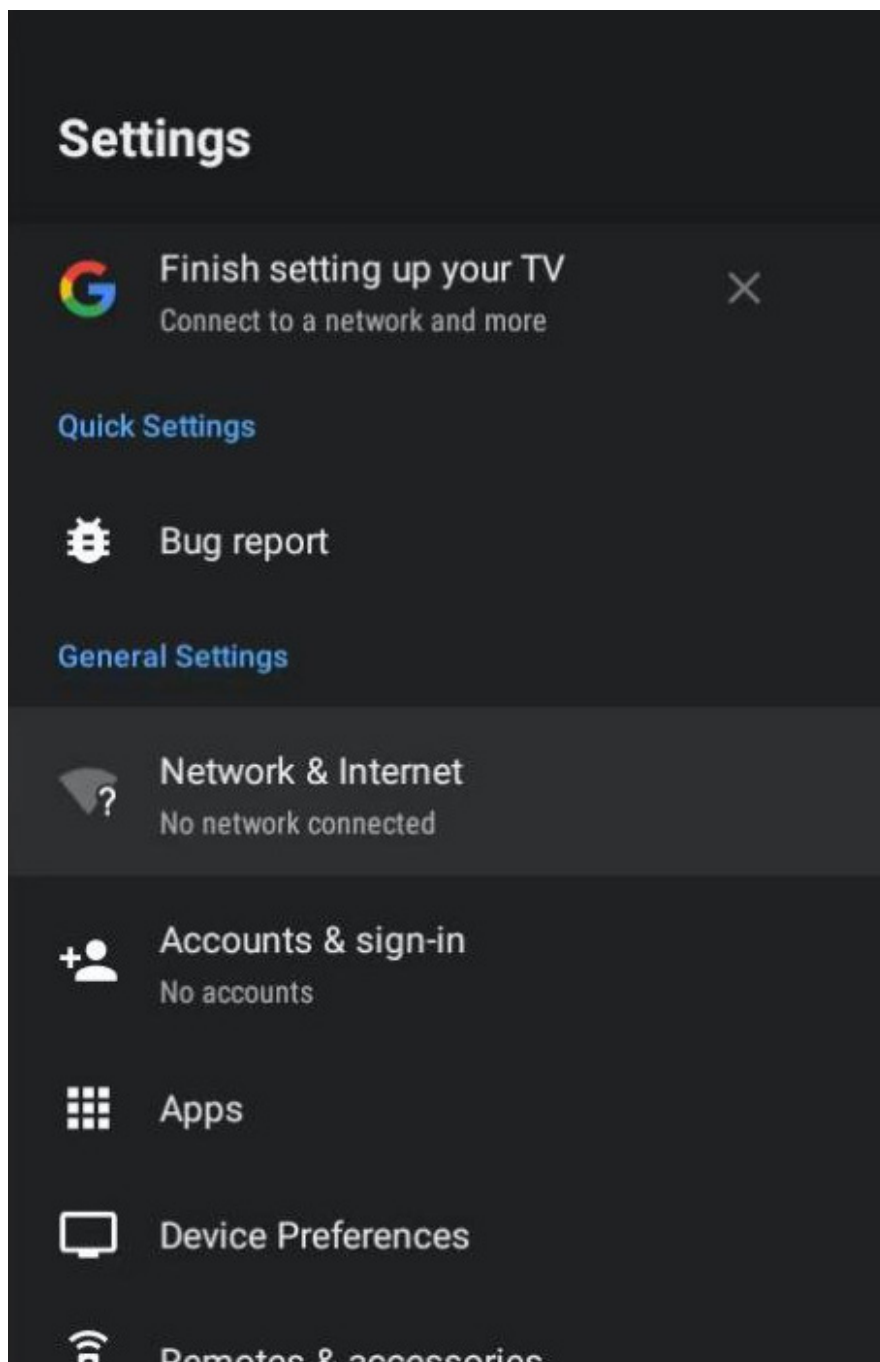

NETWORK & INTERNET

To access **NETWORK** menu, select **Setting (#5 on page 30)** menu and go down and select **Network & Internet**.

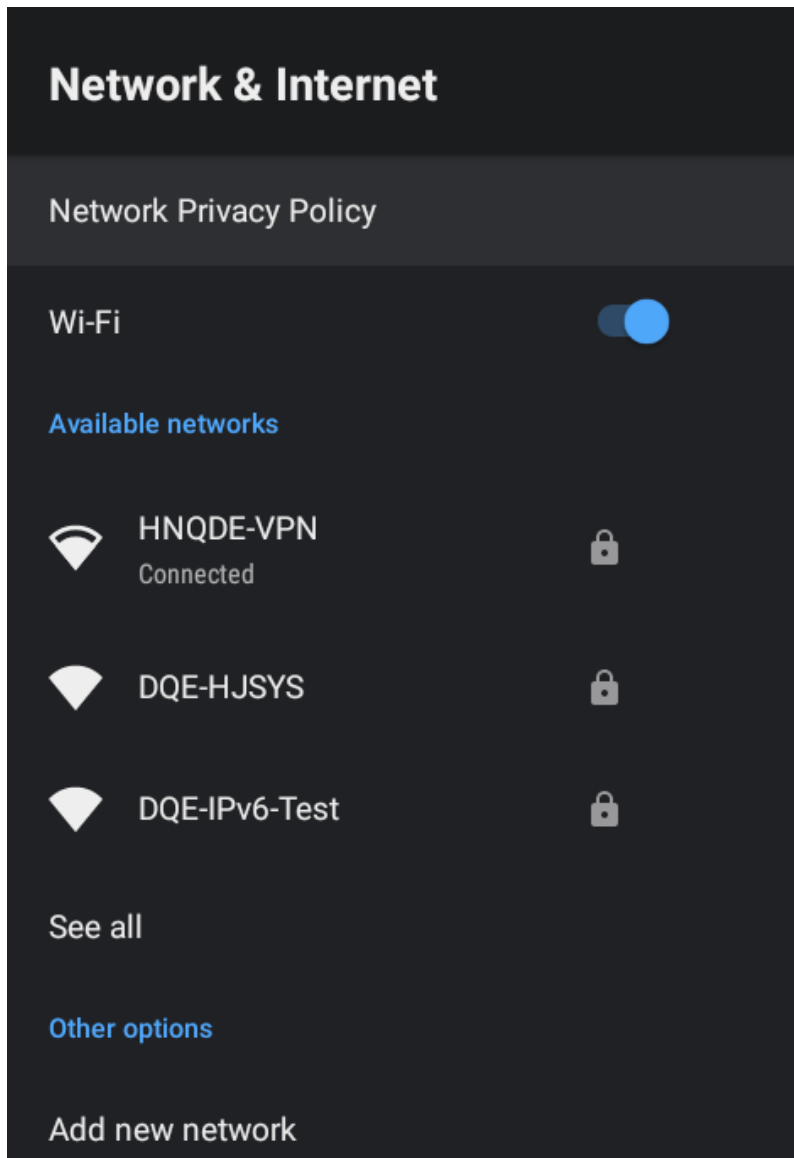

DEVICE PREFERENCES - ABOUT

To access **ABOUT** menu, select **SETTING icon (#5 on page 30)** via the HOME screen. Select **“Device Preferences”**. Then go down and select **“ABOUT”**.

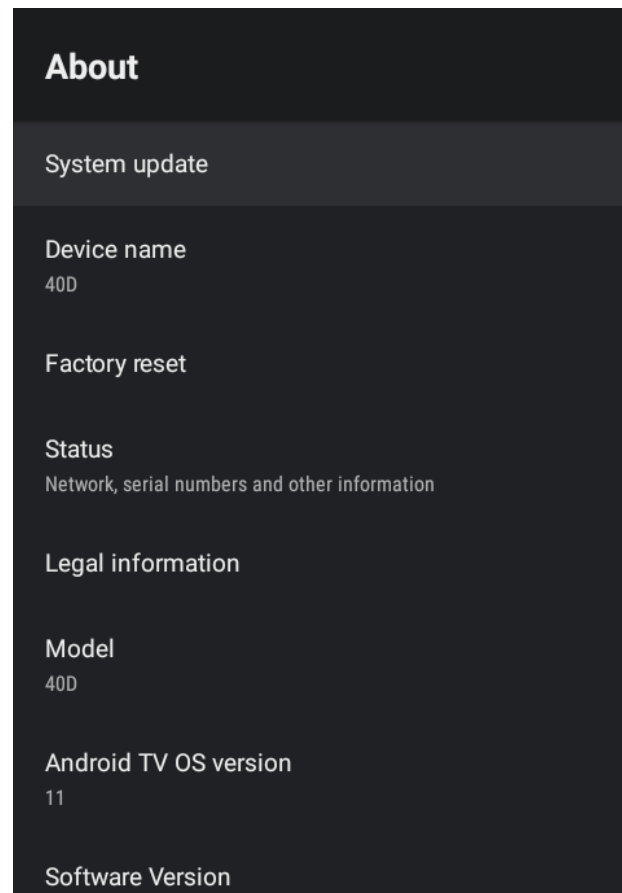

TIME

To access **DATE & TIME** menu, select **SETTING icon (#5 on page 30)** via the HOME screen. Select **“Device Preferences”**. Then go down and select **“DATE & TIME”**.

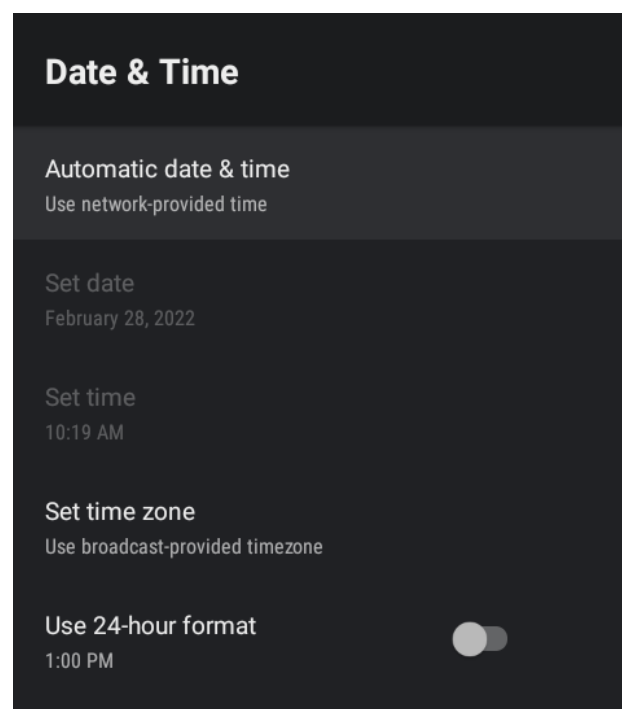

HOME SCREEN

To access **HOME SCREEN** menu,

1. select **SETTING icon (#5 on page 26)** via the HOME screen.
2. Select **“Device Preferences”**
3. Then go down and select **“HOME SCREEN”**.

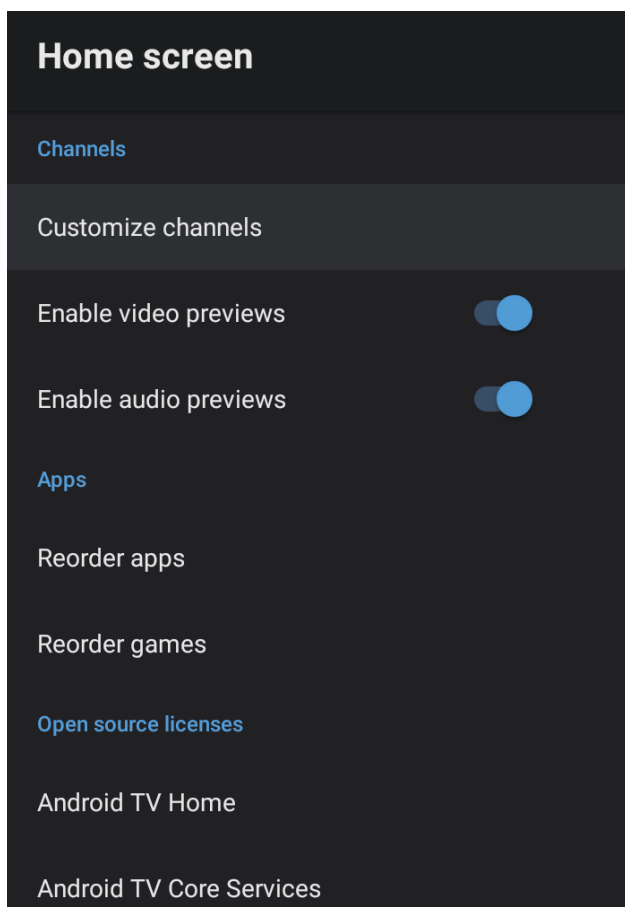

SCREEN SAVER

To access **SCREEN SAVER** menu,

1. select **SETTING icon (#5 on page 30)** via the HOME screen.
2. Select **“Device Preferences”**
3. Then go down and select **“SCREENSAVER”**.

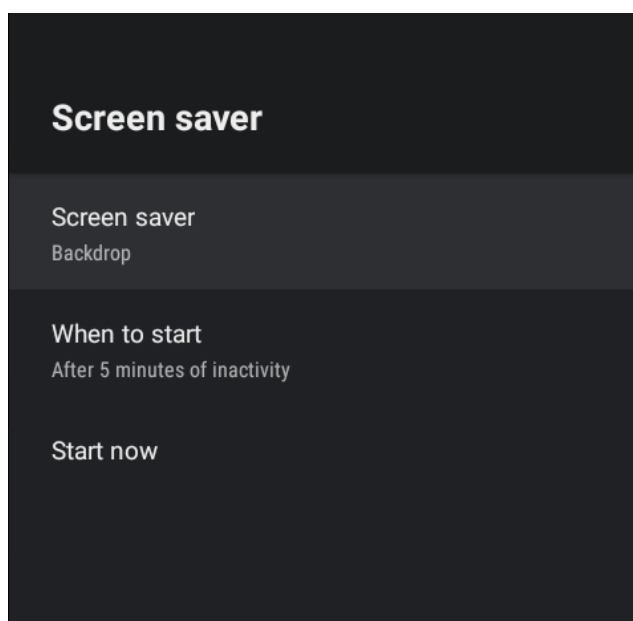

GOOGLE ASSISTANT

To access **GOOGLE ASSISTANT** menu,

1. Select **SETTING icon (#5 on page 26)** via the HOME screen.
2. Select **“Device Preferences”**
3. Then go down and select **“GOOGLE ASSISTANT”**.

Accounts will only be accessible if you have connected a Gmail account via the “Google Play Store”. A Gmail account is needed in order to download and install applications via the “Google Play Store”.

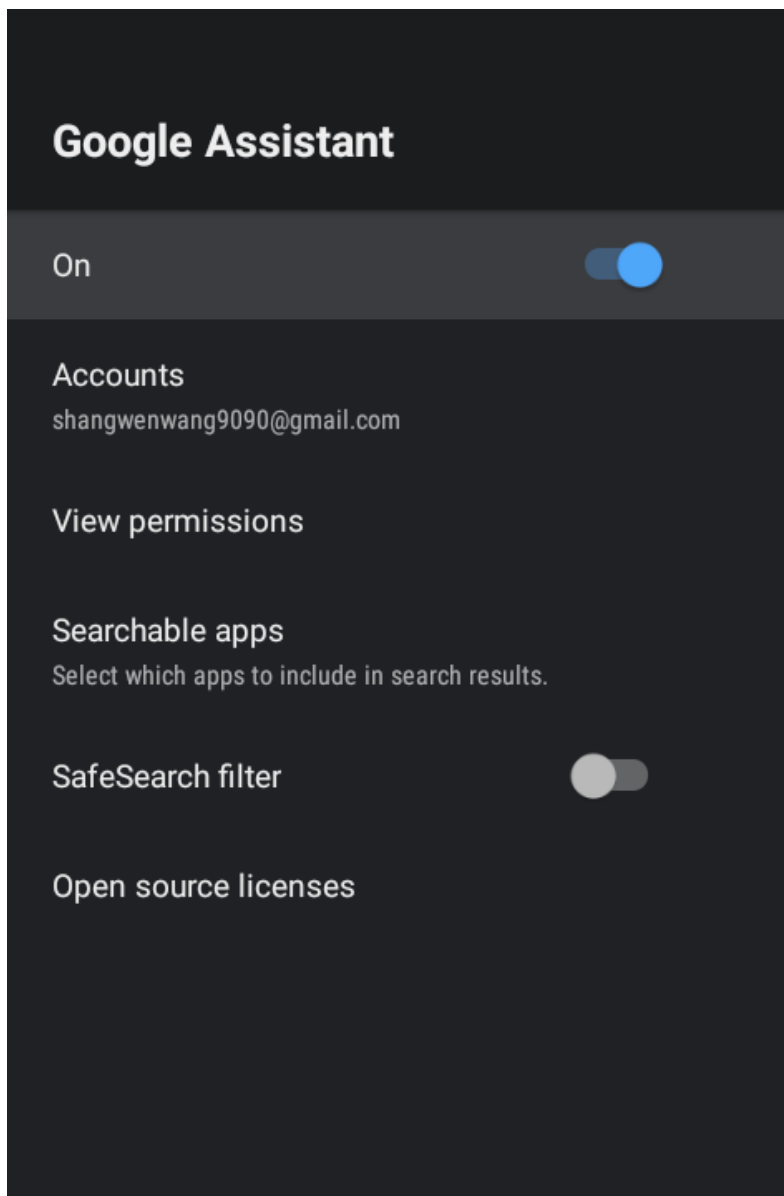

PICTURE SETTING

To access **PICTURE SETTING** menu,

1. Select **MENU** button on remote control.
2. Select **“PICTURE”**
3. Then press OK button to enter the sub-page.

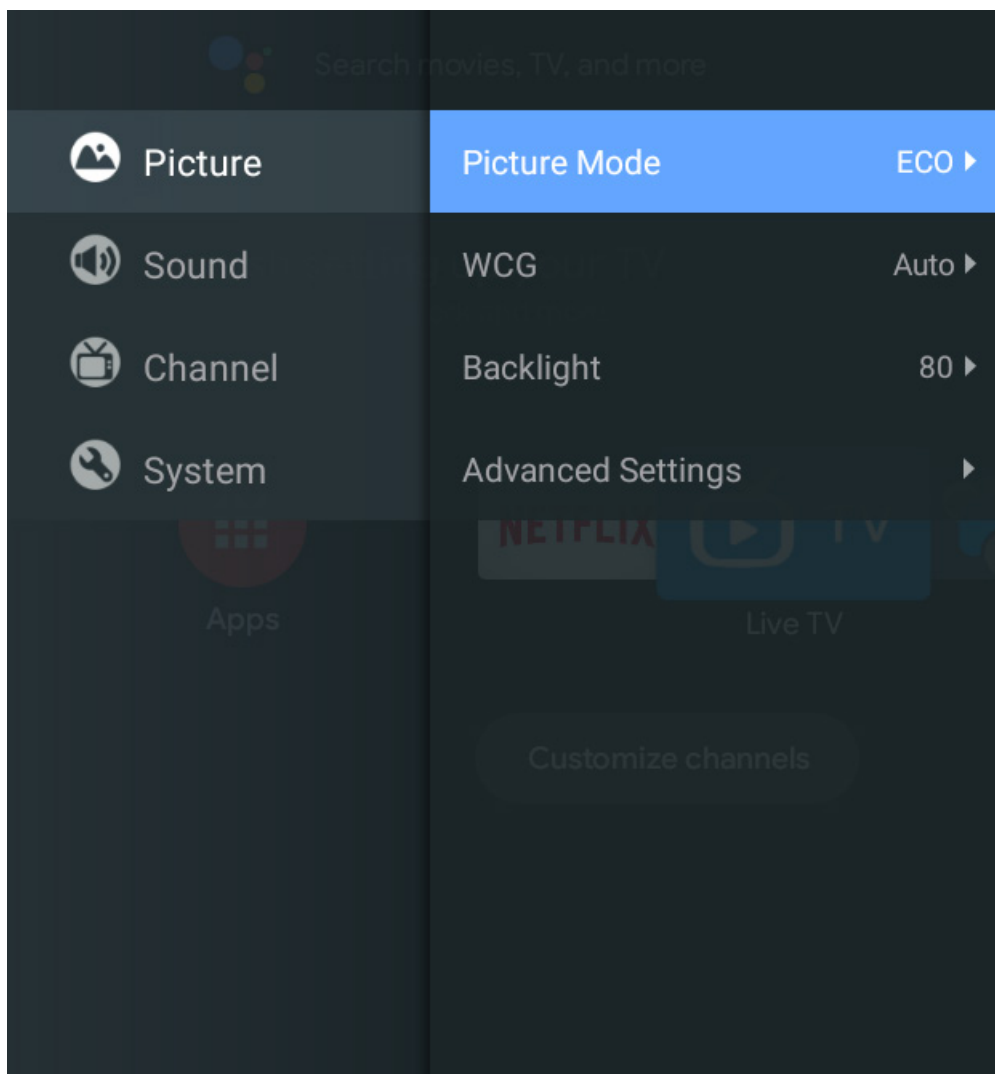

SOUND SETTING

To access **SOUND SETTING** menu,

1. Select **MENU** button on remote control.
2. Select **“SOUND”**
3. Then press OK button to enter the sub-page.

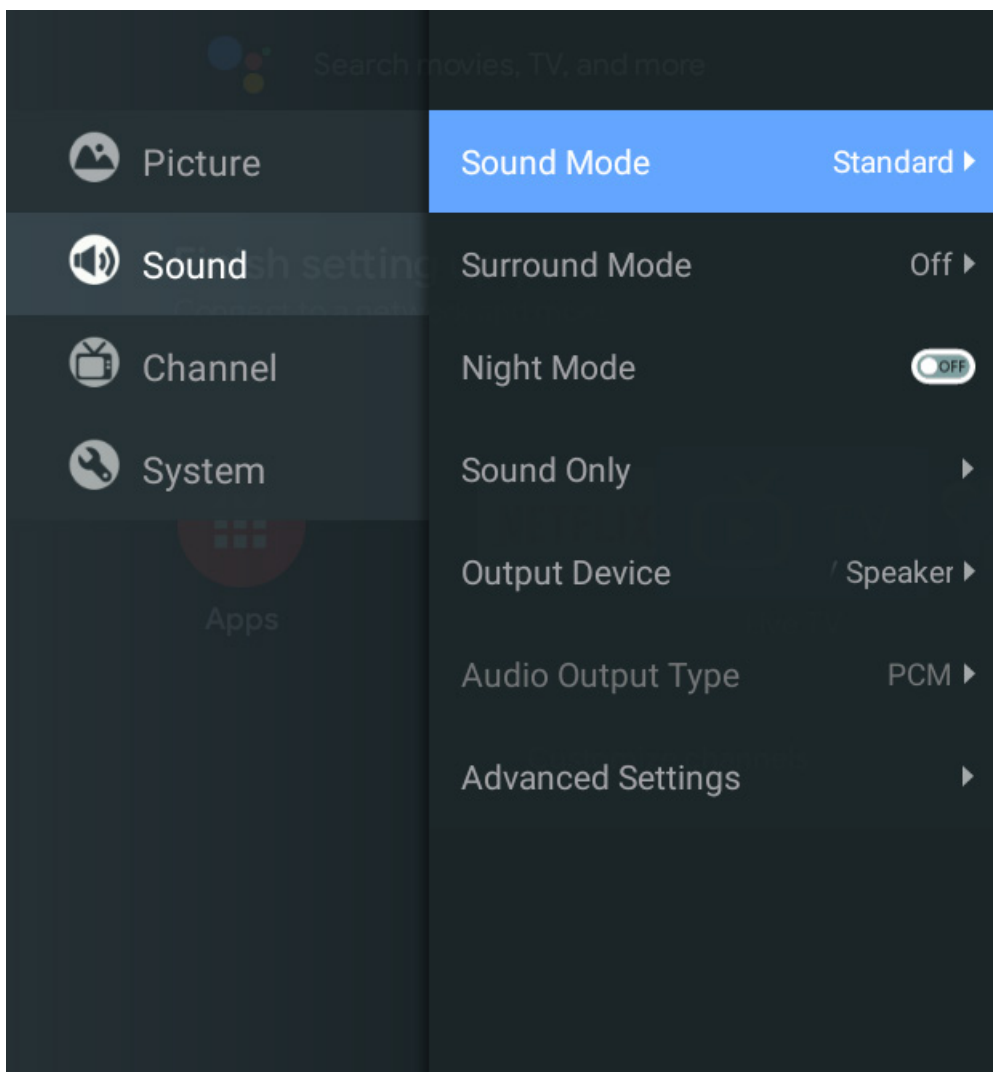

CHANNEL SETTING

To access **CHANNEL SETTING** menu (under Live TV mode),

1. Select **MENU** button on remote control.
2. Select **“CHANNEL”**
3. Then press OK button to enter the sub-page.

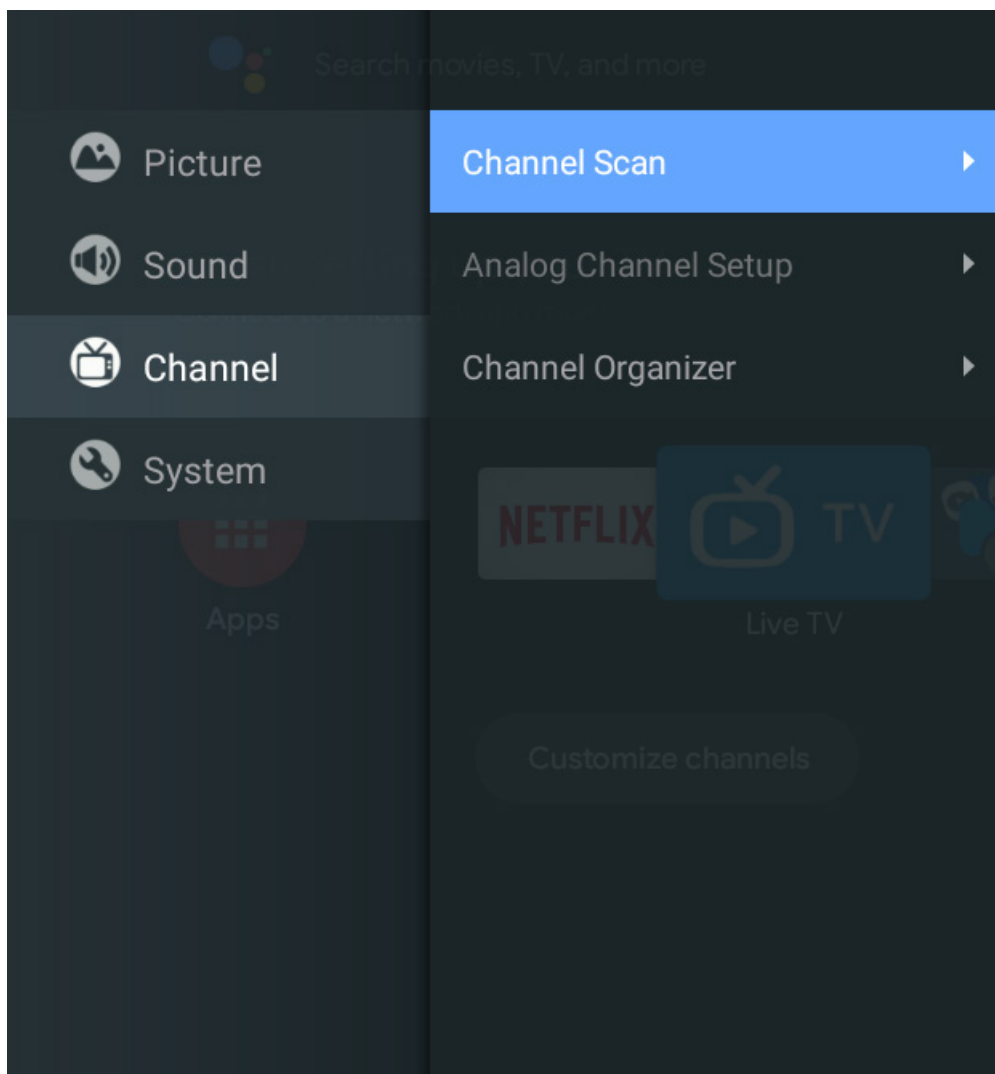

PARENTAL CONTROL

To access **Parental Control**: System-Settings-Lock, then input the password to enter the Parental Control.

If it's your first time to enter Parental Control, you will be prompted to create password.

If you forget your password, you can use the universal password "0812".

(Note: "0000" is not a valid PIN.)

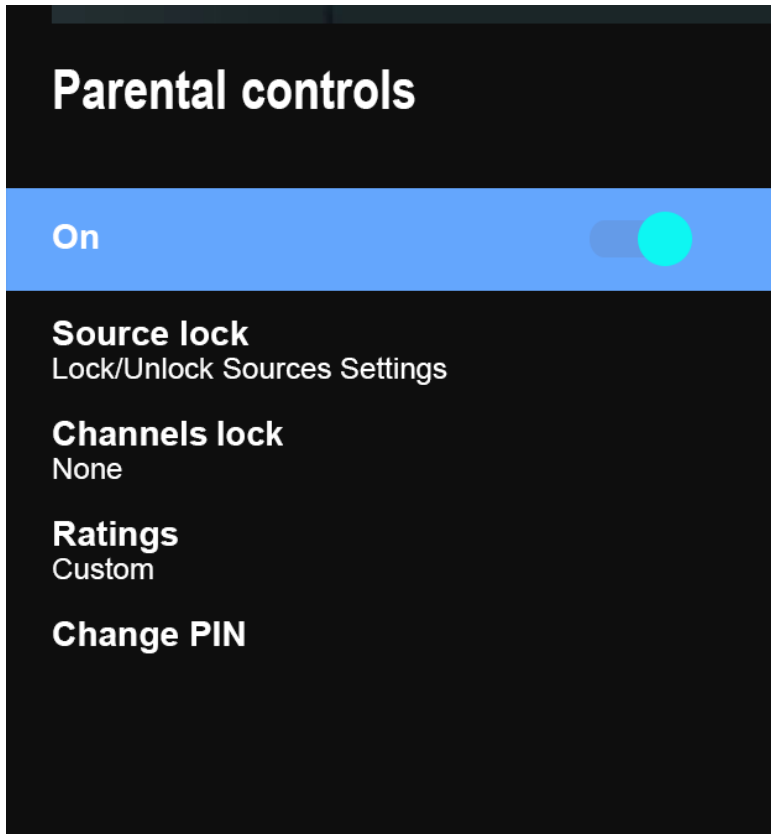

FAQs

GENERAL PROBLEMS WITH TV SET

Symptoms	Items to check and actions to follow
"ghost" or double image	This may be caused by obstruction to antenna due to high rise buildings or hills. Using a highly directional antenna may improve the picture.
No power	<ul style="list-style-type: none">• Check if the TV's AC power cord is plugged into the outlet.• Unplug the TV, wait for 60 seconds. Then reinsert plug into the outlet and turn on the TV again.
No picture	<ul style="list-style-type: none">• Check antenna connections at the rear of the TV to see if it is properly connected to the TV.• Possible broadcast station trouble. Try another channel.• Adjust the contrast and brightness setting.• Check the Closed Captions control. Some TEXT modes could block the screen.
Good picture but no sound	<ul style="list-style-type: none">• Increase the volume level by pressing the VOL+ button on the remote control or on the TV side control panel.• Press the MUTE button on the remote control to ensure mute is off.
Good sound but poor color	Adjust the contrast, color and brightness settings
Snowy picture and noise	Check the antenna connection
Horizontal dotted line	This may be caused by electrical interference (e.g. hair dryer, near-by neon lights, etc.) Turn off the equipment.
Television not responding to remote control	<ul style="list-style-type: none">• Check whether the batteries are working. Replace if necessary.• Clean the remote control sensor lens on the TV.• You can still use the buttons on the side of your TV.
Pixels (dots) that are always dark or always lit	Your TV is precision-manufactured using an extremely high level of technology. However, sometimes pixels may not display correctly. These types of occurrences are inherent to this type of product and do not constitute a defective product.

Italiano



Trattamento del dispositivo elettrico od elettronico a fine vita (Applicabile in tutti i paesi dell'Unione Europea e in quelli con sistema di raccolta differenziata)

Il simbolo del cassonetto barrato riportato sull'apparecchiatura indica che il prodotto alla fine della propria vita utile deve essere raccolto separatamente dagli altri rifiuti. L'utente dovrà pertanto conferire l'apparecchiatura integra dei componenti essenziali giunta a fine vita agli idonei centri di raccolta differenziata dei rifiuti elettronici ed elettrotecnici, oppure riconsegnarla al rivenditore al momento dell'acquisto di nuova apparecchiatura di tipo equivalente, in ragione di uno a uno, oppure 1 a zero per le apparecchiature aventi lato maggiore inferiore a 25cm.

Assicurandovi che questo prodotto sia smaltito correttamente, voi contribuirete a prevenire potenziali conseguenze negative per l'ambiente e per la salute che potrebbero altrimenti essere causate dal suo smaltimento inadeguato. Il riciclaggio dei materiali aiuta a conservare le risorse naturali. Per informazioni più dettagliate circa il riciclaggio di questo prodotto, potete contattare l'ufficio comunale, il servizio locale di smaltimento rifiuti oppure il negozio dove l'avete acquistato.

Chiunque abbandona o cestina questo apparecchio e non lo riporta in un centro di raccolta differenziata per rifiuti elettrici-elettronici è punito con la sanzione amministrativa pecuniaria prevista dalla normativa vigente in materia di smaltimento abusivo di rifiuti di cui al D.Lgs n. Decreto Legislativo N°49 del 14 Marzo 2014.

English



Disposal of old electrical & electronic equipment (Applicable in the European Union and other European countries with separate collection systems)

This symbol on the product or in its packaging indicates that this product shall not be treated as household waste. Instead it shall be handed over to the applicable collection point for the recycling of electrical and electronic equipment. By ensuring this product is disposed of correctly, you will help prevent potential negative consequences for the environment and human health, which could otherwise be caused by inappropriate waste handling of this product. The recycling of materials will help to conserve natural resources. For more detailed information about recycling of this product, please contact your local city office, your household waste disposal service or the shop where you purchased the product.

Français



Traitement des appareils électriques et électroniques en fin de vie (Applicable dans les pays de l'Union Européenne et aux autres pays européens disposant de systèmes de collecte sélective)

Ce symbole, apposé sur le produit ou sur son emballage, indique que ce produit ne doit pas être traité avec les déchets ménagers. Il doit être remis à un point de collecte approprié pour le recyclage des équipements électriques et électroniques. En s'assurant que ce produit est bien mis au rebus de manière appropriée, vous aiderez à prévenir les conséquences négatives potentielles pour l'environnement et la santé humaine. Le recyclage des matériaux aidera à conserver les ressources naturelles. Pour toute information supplémentaire au sujet du recyclage de ce produit, vous pouvez contacter votre municipalité, votre déchetterie ou le magasin où vous avez acheté le produit.

Español



Tratamiento de los equipos eléctricos y electrónicos al final de su vida útil (Aplicable en la Unión Europea y en países europeos con sistemas de recogida selectiva de residuos)

Este símbolo en su equipo o su embalaje indica que el presente producto no puede ser tratado como residuos domésticos normales, sino que deben entregarse en el correspondiente punto de recogida de equipos eléctricos y electrónicos. Asegurándose de que este producto es desechado correctamente, Ud. Está ayudando a prevenir las consecuencias negativas para el medio ambiente y la salud humana que podrían derivarse de la incorrecta manipulación de este producto. El reciclaje de materiales ayuda a conservar las reservas naturales. Para recibir información detallada sobre el reciclaje de este producto, por favor, contacte con su ayuntamiento, su punto de recogida más cercano o el distribuidor donde adquirió el producto.

Deutsch



Entsorgung von gebrauchten elektrischen und elektronischen Geräten (Anzuwenden in den Ländern der Europäischen Union und anderen europäischen Ländern mit einem separaten Sammelsystem für diese Geräte)

Das Symbol auf dem Produkt oder seiner Verpackung weist darauf hin, dass dieses Produkt nicht als normaler Haushaltsabfall zu behandeln ist, sondern an einer Annahmestelle für das Recycling von elektrischen und elektronischen Geräten abgegeben werden muss. Durch Ihren Beitrag zum korrekten Entsorgen dieses Produkts schützen Sie die Umwelt und die Gesundheit Ihrer Mitmenschen. Umwelt und Gesundheit werden durch falsches Entsorgen gefährdet. Materialrecycling hilft den Verbrauch von Rohstoffen zu verringern. Weitere Informationen über das Recycling dieses Produkts erhalten Sie von Ihrer Gemeinde, den Kommunalen Entsorgungsbetrieben oder dem Geschäft, in dem Sie das Produkt gekauft haben.



sèleco®

www.seleco-italia.it

Il produttore si riserva il diritto di effettuare modifiche rispetto al presente manuale